



торнадолаб

производство лабораторной мебели



**КЛАССИКА И ПРЕСТИЖ
ВАШИХ ЛАБОРАТОРИЙ**



торнадоллаб

производство лабораторной мебели

каталог продукции
2023

Содержание

О компании, о производстве, о сервисе.....	2
Рабочие поверхности	3
Серия ПРЕСТИЖ	5
Столы лабораторные «Прогресс» (закрытые)	6
Столы моечные	8
Столы лабораторные «Динамика» (открытые)	9
Тумбы подкатные и подвесные, столы весовые	10
Модули для пристенных и островных комплектов, настольные	11
Пристенные комплекты	12
Островные комплекты	14
Шкафы для хранения	16
Шкафы для одежды.....	17
Шкафы вытяжные	18
Серия ДЕЛЬТА	21
Столы-тумбы	22
Столы открытые, тумбы подкатные и подвесные	24
Столы моечные, сушилки и вытяжные зонты	25
Столы для весов, установки для титрования.....	26
Надстройки для столов и комплектов.....	27
Шкафы для хранения	28
Шкафы вытяжные	31
Серия КЛАССИК	37
Столы лабораторные	38
Тумбы подкатные и подвесные	41
Столы моечные и сушилки.....	42
Вытяжные зонты, столы весовые, письменные, компьютерные.....	43
Надстройки.....	44
Установки для титрования, шкафы настольные	44
Полки металлические	45
Пристенные и островные комплекты	47
Шкафы вытяжные	48
Шкафы для хранения	54
Шкафы для газовых баллонов, для одежды	56
Дополнения	57
Специализированные шкафы	57
Капсулы полипропиленовые	59
Шкафы полипропиленовые, вспомогательное оборудование.....	60
Стулья, табуреты, розетки настольные	61
Вентиляция – контроль и управление	61
Сантехника	62
Методические рекомендации по проектированию лабораторий	65
Услуги.....	67
Индивидуальный подход к вашей лаборатории	68

О компании

Компания «Торнадо Лаб» разрабатывает и производит лабораторную мебель для предприятий России, ближнего и дальнего зарубежья.

Наша мебель используется в лабораториях химических и нефтехимических производств, в металлургической, пищевой, фармакологической,

косметической, медицинской и образовательной отраслях.

Основанная в 1997 году компания за годы работы приобрела репутацию профессионального производителя и надёжного поставщика использующего передовые технологии и ориентированного на решение задач клиента.



О производстве

Производство лабораторной мебели **Торнадо Лаб** полного цикла и включает в себя следующие этапы: разработка конструкторской документации, резка, гибка, сварка, зачистка, покраска, сборка конструкций, изготовление рабочих химически стойких поверхностей

из собственного материала «ТорЛит» (столешницы, раковины, камеры вытяжных шкафов), упаковка, хранение, доставка и установка на объекте.

Многоступенчатая система контроля качества охватывает все этапы производства и предпродажной подготовки.

Рабочие поверхности ТорЛит®

Композитный инновационный материал, химически стойкий, выдерживает механические воздействия и влияние температур. Повышенные физико-ме-

ханические характеристики, а также высокая инертность к растворителям и агрессивным веществам, обусловлена наполнением эпоксидной полимер-

ной матрицы инертным наполнителем. **ТорЛит** предназначен для изготовления столешниц, раковин и рабочих камер для вытяжных шкафов.

Лабораторная мебель ТОРНАДОЛАБ®

Имеет в основе высокопрочные, модульные или цельносварные конструкции.

Представлена тремя сериями:

Престиж – стильная, современная, функциональная мебель для специализированных лабораторий крупных предприятий.

Дельта – модульная, практичная, эстетичная мебель для универсальных лабораторий.

Классик – цельносварная, каркасная, прочная мебель для бюджетных лабораторий.

Все серии обеспечивают длительную эксплуатацию изделий, соответствуют требованиям качества и безопасности.

Стандартные цвета изделий:

Престиж:

Ral-1013, 5021, 7044, 7021.

Дельта, Классик:

Ral-7035, 7040.

Возможен подбор индивидуальной цветовой гаммы под Бренд и требованию Заказчика.

О сервисе

Производитель «Торнадо Лаб» через официальных дилеров предоставляет следующий спектр услуг:

- консультации и ознакомление с продукцией;
- проектирование лабораторий, выезд специалиста на объект;
- подготовка дизайн-проекта и спецификации;

- проведение монтажных и пуско-наладочных работ;
- гарантийное и постгарантийное, на протяжении всего срока службы, техническое обслуживание мебели и оборудования;
- разработка и изготовление лабораторной мебели по индивидуальным заказам.



Таблица №1. Результаты исследований после 24 часов воздействия химических веществ

№ п/п	Наименование реагента	Тестируемые поверхности – 24 часа																		
		Тор Лит	Керамики				Пластики			Нержавеющая сталь			Сталь крашенная		Прочее		Раковины			
		Композитный инновационный химически-стойкий материал ТЛ	Керамическая плитка (белая, глянцевая) 200*300 мм К	Керамогранит (серый, матовый) 1200*600 мм КГ	Керамогранит (серебристый, матовый) 300*300 мм КГ	Пластик Slotex (СПБ) ПА	Пластик Alfa isa (Индия) ПА	Пластик Slotex (СПБ) ПВ	Коррозионно-стойкая сталь марки 304 Н	Коррозионно-стойкая сталь марки 430 Н	Коррозионно-стойкая сталь марки 316 Н	Металлопрокат (Ral 7035) с полиэфирным покрытием М	Металлопрокат (Ral 7035) с оксидным покрытием М	Полипропилен 15 мм П	Эпоксидный композит ДК	ТорЛит ТЛ	Полипропилен П	Керамическая К	Эпоксидный композит ДК	
1	2	3	4	5	6	7	8	9	10	11	12	13	14	15	16	17	18			
1	Азотная кислота (72%)	1	0	1	0	1	1	0	1	1	1	2	2	0	1	1	0	1		
2	Серная кислота (98%)	2	1	0	0	1	2	0	1	3	1	3	4	0	3	2	1	1	3	
3	Соляная кислота (37%)	0	0	0	0	2	1	0	2	2	2	0	0	0	0	0	0	0		
4	Плавиковая кислота (40%)	0	2	2	3	2	2	0	4	4	2	2	2	0	2	0	0	2	2	
5	Хромовая смесь	0	1	0	0	1	2	0	1	0	1	3	3	1	3	0	1	0	3	
6	Гидроксид натрия (40%)	0	1	0	0	1	0	0	1	0	0	1	0	0	0	0	1	0	0	
7	Иод (1н раствор)	0	0	0	0	2	2	1	1	1	2	1	2	0	1	0	1	1	2	
8	Перекись водорода (30%)	0	1	0	0	1	2	0	2	0	1	0	0	0	0	0	0	0	0	
9	Перманганат калия (Одн)	0	1	0	1	2	2	0	2	2	1	1	2	0	0	0	1	1	1	
10	Метиловый красный (1%)	0	0	0	0	1	1	0	0	0	0	2	0	0	0	1	0	1	1	
11	Ацетон	0	0	0	0	0	0	0	0	0	0	0	0	0	0	0	0	0	0	
12	Этилацетат	0	0	0	0	0	0	0	0	0	0	0	0	0	0	0	0	0	0	
13	Толуол	0	0	0	0	0	0	0	0	0	0	0	0	0	0	0	0	0	0	
14	Дихлорометан	0	0	0	0	0	0	0	0	0	0	0	0	0	0	0	0	0	0	
15	Хлороформ	0	0	0	0	0	0	0	1	0	0	0	0	0	0	0	0	0	0	
16	н-Гексан	0	0	0	0	0	0	0	1	0	0	0	0	0	0	0	0	0	0	

0 – без изменений

1 – отлично (слабовыраженное пятно, структура поверхности не нарушена)

2 – хорошо (ярко выраженное пятно, структура поверхности не нарушена)

3 – удовлетворительно (пятно с разрушением структуры поверхности, протравливание поверхности, серьезные дефекты поверхности с потерей цвета и т. д.)

4 – разрушение (растворение поверхности, ее деформация, кратеры и трещины на поверхности материала)

Рекомендуемые материалы для рабочих поверхностей

Для лабораторий, работающих с агрессивными средами:

ТорЛит (ТЛ)

Композитный инновационный материал, химически стойкий, выдерживает механические воздействия и влияние температур. Повышенные физико-механические характеристики, а также высокая инертность к растворителям и агрессивным веществам, обусловлена наполнением эпоксидной полимерной матрицы инертным наполнителем. ТорЛит предназначен для изготовления столешниц, раковин и рабочих камер для вытяжных шкафов. Столешница – литая бесшовная плита толщиной 22 мм с противопроливочным бортиком или без. Размер плиты не более 1470*1800 мм. Разновидность раковин: большие, малые, интегрированные, накладные.

Керамогранит (КГ)

Керамогранитные плиты повышенной прочности. Плитки приклеены на влагостойкую фанеру в обрамлении из нержавеющей крашеной стали. Затирка швов двухкомпонентная кислотостойкая затирка Керапокси. Минимальное количество швов. Размер плиты – 1200x600 мм.

Лабораторный химически стойкий пластик (ПВ)

Монолитная бесшовная плита толщиной 16 мм из слоистого пластика. Выдерживает воздействие температур до 120°C. Размер плиты – 3050x1540 мм.

Полипропилен (П)

Прессованная бесшовная плита толщиной 16 мм из слоистого пластика. Выдерживает воздействие температур до 120°C. Размер плиты – 3050x1540 мм.

Для лабораторий, работающих с неагрессивными средами:

Лабораторный пластик (ПА)

Прессованная бесшовная плита толщиной 16 мм из слоистого пластика. Выдерживает воздействие температур до 120°C. Размер плиты – 3050x1570 мм.

Коррозионностойкая сталь (Н)

Гнутый короб из нержавеющей стали толщиной 0,8 мм с вложенной плитой влагостойкой фанеры, для работ со слабыми растворами неорганических кислот и щелочей, для пищевых сред. Размер листа – 2500x1250 мм.

Для письменных работ:

Ламинированная ДСП (Л)

Прессованная бесшовная плита толщиной 16 мм на основе ДСП. Применяется только в качестве столешницы в письменных и компьютерных столах. Размер листа – 2500x1250 мм.



торнадолаб

производство лабораторной мебели

каталог продукции
2023



торнадолаб

производство лабораторной мебели



серия **ПРЕСТИЖ**

Основу модульной конструкции мебели серии **Престиж** образует скрытый жесткий, высокопрочный каркас, что обеспечивает длительную эксплуатацию изделий при воздействии на них больших нагрузок, в том числе знакопеременных нагрузок (вибраций).









Дверные петли и направляющие выдвижных ящиков имеют встроенные автоматические доводчики и могут быть изготовлены из коррозионностойких металлов.

Стол с открытым подстольным пространством имеют высокопрочную жесткую раму, изготовленную из профильной трубы прямоугольного сечения 60x30, и адаптированы для размещения на них тяжелого, крупногабаритного лабораторного оборудования. Столы могут комплектоваться подкатными и (или) подвесными тумбами.



Столы «Прогресс» с глубиной рабочей поверхности 900 мм могут включаться в пристенные комплекты, когда нет необходимости в надстройках, полках, настольных шкафах. Глубина рабочей поверхности таких столов равна сумме глубин столов «Прогресс» – 650 и приставных модулей «Стиль». Если лабораторное помещение не позволяет разместить пристенный стол глубиной 900 мм, есть возможность использовать столы с глубиной рабочей поверхности 650 мм с установкой на них модулей Стиль Н-1 и Стиль Н-3 (стр. 11). Выдвижные ящики представляют собой систему TANDEMBOX со встроенным BLUMOTION. На двери устанавливаются петли с углом открывания 165 градусов с доводчиками. На двери возможна установка наружных химически стойких петель, изготовленных из цинкового сплава.

СТОЛЫ С ГЛУБИНОЙ РАБОЧЕЙ ПОВЕРХНОСТИ 650 мм

Общий вид	Описание	Общий вид	Описание
	ПроСт-11 1 дверь, тумба с полками 604x650x900 мм Вес: 53 кг		ПроСт-12 4 выдвижных ящика 604x650x900 мм Вес: 82 кг
	ПроСт-31 2 двери, тумба с полками 1204x650x900 мм Вес: 86 кг		ПроСт-32 4 выдвижных ящика 1204x650x900 мм Вес: 132 кг
	ПроСт-33 2 двери, 1 выдвижной ящик, тумба с полками 1204x650x900 мм Вес: 95 кг		ПроСт-73 Стол торцевой для островных комплектов с модулями Стиль-10 и Стиль-20. 2 двери, полки 1560x700x900 мм Вес: 104 кг
	ПроСт-51 Стол для внешнего углового соединения в комплектах глубиной 650 мм. 1 дверь, полки 650x650x900 мм Вес: 56 кг		ПроСт-61 Стол для внутреннего углового соединения в комплектах глубиной 650 мм. 1 дверь, полки 1120x1120x900 мм Вес: 121 кг

Примечание

Столы глубиной 650 мм применяются в комплектах совместно с модулями Стиль-1, 2, 10, 20 (стр. 11)
Столы глубиной 900 мм применяются в комплектах совместно с модулями Стиль-Н1, Н3, УТ (стр. 11)

Рабочие поверхности, НЕустойчивые к агрессивным средам:

- ПроСт-....ПА Декор. НРЛ пластик

Рабочие поверхности, устойчивые к агрессивным средам:

- ПроСт-....ТЛ ТорЛит
- ПроСт-....КГ Керамогранит
- ПроСт-....ПВ Химстойкий пластик

СТОЛЫ С ГЛУБИНОЙ РАБОЧЕЙ ПОВЕРХНОСТИ 900 мм

Общий вид

Описание

Общий вид

Описание

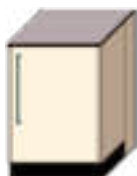

ПроСт-21
1 дверь, тумба
с полками
604x900x900 мм
Вес: 56 кг



ПроСт-22
4 выдвижных ящика
604x900x900 мм
Вес: 94 кг



ПроСт-41
2 двери, тумба
с полками
1204x900x900 мм
Вес: 93 кг



ПроСт-42
4 выдвижных ящика
1204x900x900 мм
Вес: 144 кг



ПроСт-43
выдвижной ящик,
тумба с полками
1204x900x900 мм
Вес: 110 кг



ПроСт-71
Стол для внешнего
углового соединения
в комплектах глубиной
900 мм. 1 дверь, полки
900x900x900 мм
Вес: 76 кг



ПроСт-81
Стол для внутреннего
углового соединения
в комплектах глубиной
900 мм. 1 дверь, полки
1300x1300x900 мм
Вес: 135 кг





Общий вид

Описание

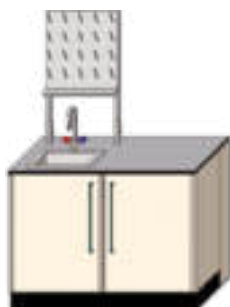

ПроМо-1
2 двери, глубокая раковина, смеситель, сушилка (слева)
1204x900x900 мм
Вес: 84 кг

Общий вид

Описание

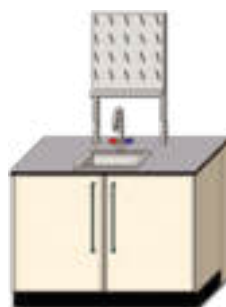

ПроМо-2
2 двери, глубокая раковина, смеситель, сушилка (по центру)
1204x900x900 мм
Вес: 84 кг



ПроМо-3
2 двери, глубокая раковина, смеситель, сушилка (справа)
1204x900x900 мм
Вес: 84 кг

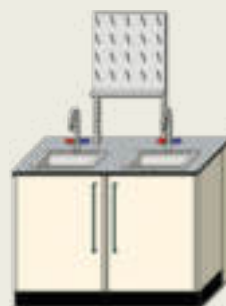

ПроМо-4
2 двери, 2 глубокие раковины, 2 смесителя, сушилка
1204x900x900 мм
Вес: 90 кг

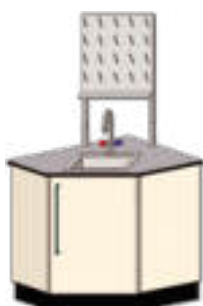

ПроМо-5
Стол для внешнего углового соединения в комплектах глубиной 650 мм. 1 дверь, глубокая раковина, смеситель, сушилка
900x900x900 мм
Вес: 80 кг



ПроМо-6
1 дверь, глубокая раковина, смеситель, сушилка
604x900x900 мм
Вес: 58 кг

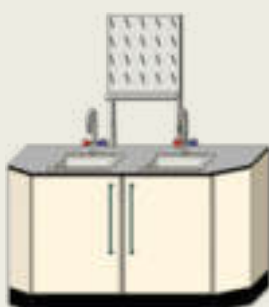

ПроМо-7
Стол торцевой для островных комплектов с модулями Стиль-10 и Стиль-20. 2 двери, 2 глубокие раковины, 2 смесителя, сушилка
1560x700x900 мм
Вес: 110 кг



Примечание

Все моечные столы, кроме модели ПроМо-5, могут изготавливаться с глубиной 650 мм.
Рекомендация Производителя – использовать столешницу и раковину из материала ТорЛит.
Раздел сантехники стр. 62

- Рабочие поверхности, НЕустойчивые к агрессивным средам:
- ПроМо-...ПА - Декор. НРЛ пластик – раковина полипропилен
- Рабочие поверхности, устойчивые к агрессивным средам:
- ПроМо-.... ТЛ –ТорЛит – раковина ТорЛит
 - ПроМо-....КГ –Керамогранит – раковина ТорЛит
 - ПроМо-....ПВ -Химстойкий пластик– раковина ТорЛит

СТОЛЫ «ДИНАМИКА»



торнадолаб

производство лабораторной мебели

Стол «Динамика» представляет собой сварную рамную конструкцию. Как и столы «Прогресс», имеют глубину рабочей поверхности 900 мм и 650 мм. Столы «Динамика» могут изготавливаться с нестандартной шириной (600...1800 мм), что позволяет оптимально заполнить рабочее пространство лабораторий (см. методические рекомендации на стр. 65). Имеют возможность укомплектовываться подвесными или подкатными тумбами. Тумбы подкатные аналогичны подвесным по размерам и комплектации, имеют дополнительно 4 колеса и рабочую поверхность.

СТОЛЫ С ГЛУБИНОЙ РАБОЧЕЙ ПОВЕРХНОСТИ 650 мм

Общий вид

Описание

Общий вид

Описание



Дин-31
1204x650x900 мм
Вес: 73 кг



Дин-32
1204x650x750 мм
Вес: 65 кг

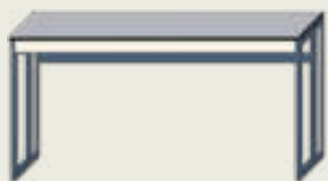

Дин-51
1804x650x900 мм
Вес: 81 кг

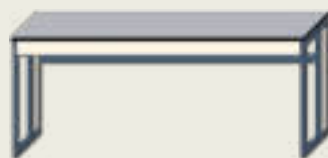

Дин-52
1804x650x750 мм
Вес: 73 кг

СТОЛЫ С ГЛУБИНОЙ РАБОЧЕЙ ПОВЕРХНОСТИ 900 мм



Дин-41
1204x900x900 мм
Вес: 83 кг



Дин-42
1204x900x750 мм
Вес: 75 кг

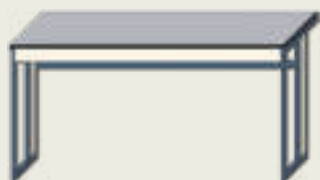

Дин-61
1804x900x900 мм
Вес: 91 кг



Дин-62
1804x900x750 мм
Вес: 83 кг

Примечание

Стол глубиной 650 мм применяется в комплектах совместно с модулями Стиль-1, 2, 10, 20 (стр. 11)

Стол глубиной 900 мм применяется в комплектах совместно с модулями Стиль-Н1, Н3, УТ (стр. 11)



Рабочие поверхности, НЕустойчивые к агрессивным средам:

- Дин-....ПА Декор. НРЛ пластик



Рабочие поверхности, устойчивые к агрессивным средам:

- Дин-....ТЛ ТорЛит
- Дин-....КГ Керамогранит
- Дин-....ПВ Химстойкий пластик





Общий вид	Описание	Общий вид	Описание
	ТП-10 1 дверь, полки Вес: 30 кг		ТП-20 3 выдвижных ящика Вес: 36 кг

ТУМБЫ
подкатные высокие **460x500x617 мм**

Общий вид	Описание	Общий вид	Описание	Общий вид	Описание
	ТП-30 1 дверь, полка Вес: 39 кг		ТП-40 3 выдвижных ящика Вес: 46 кг		ТП-50 4 выдвижных ящика Вес: 49 кг

ТУМБЫ
подвесные **450x475x522 мм**

	ТП-31 1 дверь, полка Вес: 25 кг		ТП-41 3 выдвижных ящика Вес: 34 кг		ТП-51 4 выдвижных ящика Вес: 36 кг
---	--	---	---	---	---

СТОЛЫ ВЕСОВЫЕ

Столы весовые изготавливаются на основе столов «Динамика» с установкой в проем рабочей поверхности гранитной плиты на резиновых демпферах, которые защищают от вибрации и позволяют обеспечить необходимую точность измерения.

**СВП-31**
1204x650x900 мм
Вес: 69 кг**СВП-32**
1204x650x750 мм
Вес: 65 кг

МОДУЛИ ДЛЯ ПРИСТЕННЫХ КОМПЛЕКТОВ



торнадолаб

производство лабораторной мебели

Общий вид

Описание



Стиль-1

Брызгозащищенные электророзетки 220 В – 4 шт., автомат выключения электроэнергии, 1 светильник
1204x335x2220 мм
Вес: 83 кг

Общий вид

Описание



Стиль-2

Брызгозащищенные электророзетки 220 В – 2 шт., автомат выключения электроэнергии, кран для воды (газа), малая раковина (слив), 1 светильник
1204x335x2220 мм
Вес: 85 кг

МОДУЛИ ДЛЯ ОСТРОВНЫХ КОМПЛЕКТОВ

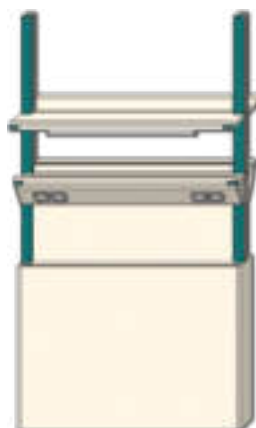

Стиль-10

Брызгозащищенные электророзетки 220 В – 8 шт., 2 автомата выключения электроэнергии, 2 светильника
1202x640x2220 мм
Вес: 110 кг

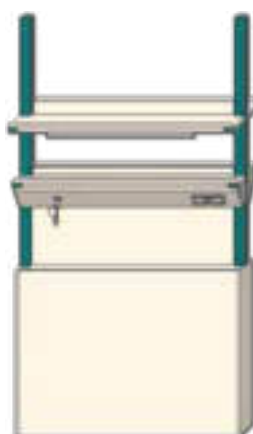

Стиль-20

Брызгозащищенные электророзетки 220 В – 4 шт., 2 автомата выключения электроэнергии, 2 крана для воды (газа), 2 малых раковины (слив) 2 светильника
1202x640x2220 мм
Вес: 115 кг

МОДУЛИ НАСТОЛЬНЫЕ

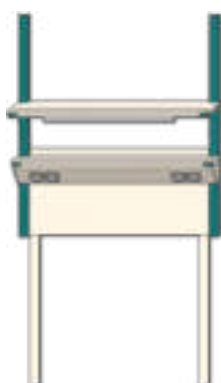

Стиль-N1

Брызгозащищенные электророзетки 220 В – 4 шт., автомат выключения электроэнергии, 1 светильник
1202x335x1970 мм
Вес: 51 кг



Стиль-N3

Брызгозащищенные электророзетки 220 В – 2 шт., автомат выключения электроэнергии, 1 светильник
1202x306x843 мм
Вес: 23 кг

ДОПОЛНИТЕЛЬНОЕ ОСНАЩЕНИЕ ПРИСТАВНЫХ МОДУЛЕЙ

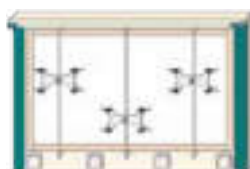

Стиль-УТ

Установка для титрования. 3 штатива, брызгозащищенные электророзетки 220 В – 3 шт., автомат отключения, подсветка экрана
1202x245x880 мм. Вес: 52 кг



Стиль-Ш

Шкаф настольный
1202x300x500 мм
Вес: 27 кг



ПРИСТЕННЫЕ КОМПЛЕКТЫ

- формируются путем набора из столов «Прогресс», «Динамика» и приставных модулей «Стиль»
- возможность включения титровальных установок, весовых и письменных столов «Динамика»
- в зависимости от площади оснащаемого помещения и требований пользователя могут быть предложены комплекты различных конфигураций; представлены лишь некоторые.

Общий вид

Описание



МИНИ-П

ПроСт-31 – 1 шт,
Стиль-2 – 1 шт,
Стиль-Ш – 1 шт
(при необходимости)
1204x900x2220 мм

Общий вид

Описание



МИНИ-П2

ПроСт-33 – 1 шт,
Стиль-2 – 1 шт
1204x900x2220 мм

Общий вид

Описание

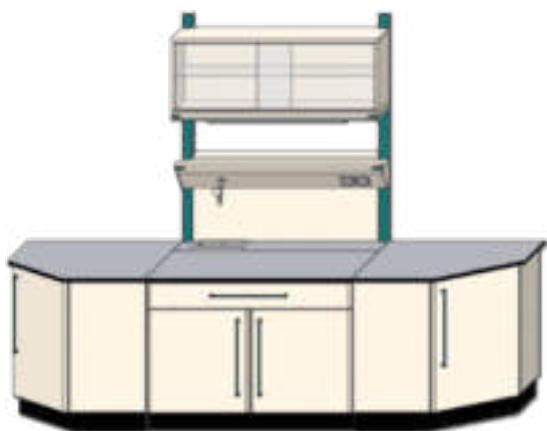

МИДИ-П

ПроСт-33 – 1 шт, ПроСт-71 – 2 шт,
Стиль-2 – 1 шт, Стиль-Ш – 1 шт
(при необходимости)
3804x900x2220 мм



МИДИ-П2

ПроСт-31 – 1 шт, ПроСт-32 – 1 шт,
Стиль-1 – 1 шт, Стиль-2 – 1 шт,
Стиль-Ш – 2 шт
(при необходимости)
2408x900x2220 мм



Общий вид

Описание



МАКСИ-П2

ПроСт-31 – 1 шт, ПроСт-32 – 1 шт,
ПроСт-71 – 2 шт, Стиль-1 – 1 шт,
Стиль-2 – 1 шт, Стиль-Ш – 2 шт
(при необходимости)

5008x900x2220 мм

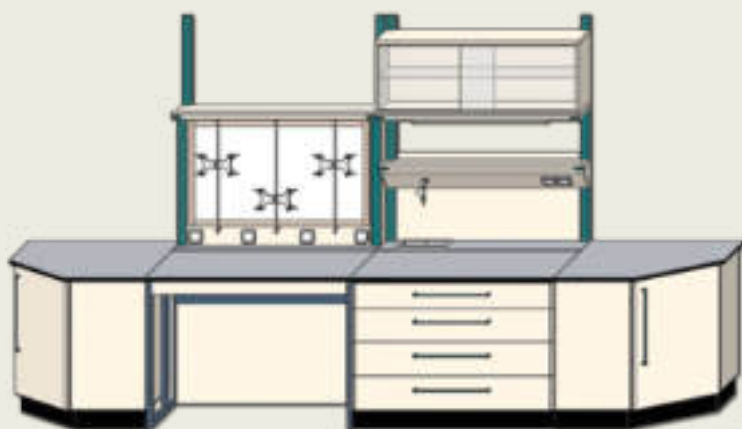

МАКСИ-П3

Дин-41 – 1 шт, ПроСт-32 – 1 шт,
ПроСт-71 – 2 шт, Стиль-УТ – 1 шт,
Стиль-2 – 1 шт, Стиль-Ш – 1 шт
(при необходимости)

5008x900x2220 мм





ОСТРОВНЫЕ КОМПЛЕКТЫ

- формируются путем набора из столов «Прогресс», «Динамика» и приставных модулей «Стиль»
- возможность включения титровальных установок, весовых и письменных столов «Динамика»
- в зависимости от площади оснащаемого помещения и нужд потребителя, может быть предложено множество комплектов различных конфигураций; представлены лишь некоторые.

Общий вид

Описание

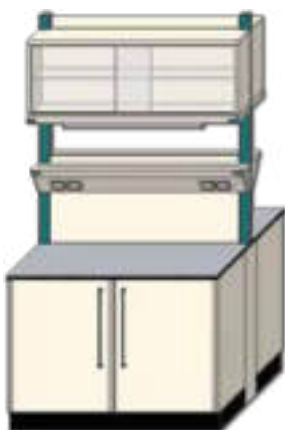

МИНИ-О

ПроСт-31 – 2 шт,
Стиль-10 – 1 шт,
Стиль-Ш – 2 шт
(при необходимости)
1204x1560x2220 мм

Общий вид

Описание



МИНИ-О2

ПроСт-33 – 2 шт,
Стиль-10 – 1 шт
1204x1560x2220 мм

Общий вид

Описание

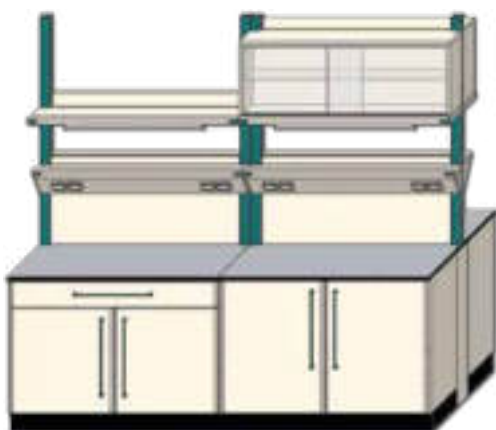

МИДИ-О

ПроСт-33 – 2 шт, ПроСт-31 – 2 шт,
Стиль-10 – 2 шт, Стиль-Ш – 2 шт
(при необходимости)
2404x1560x2220 мм

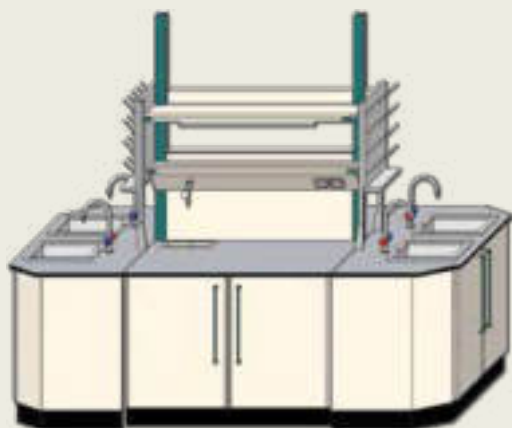

МИДИ-О2

ПроСт-31 – 2 шт, ПроМо-7 – 2 шт,
Стиль-20 – 1 шт
2604x1560x2220 мм



Общий вид

Описание

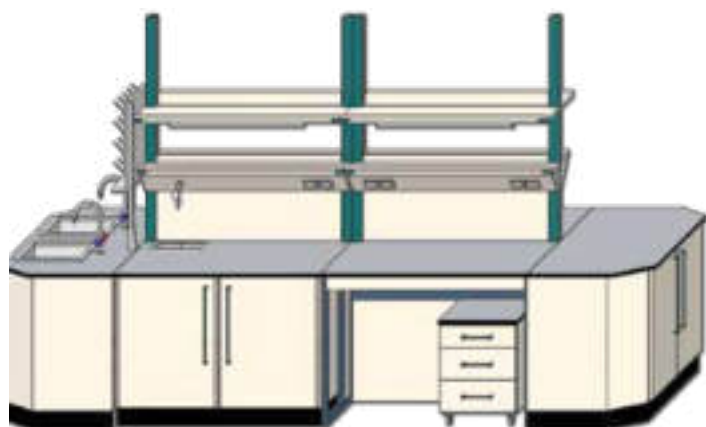

МАКСИ-О

ПроСт-31 – 2 шт, Дин-31 – 2 шт,
ТП-40 – 2 шт, ПроСт-73 – 1 шт,
ПроМо-7 – 1 шт, Стил-10 – 1 шт,
Стил-20 – 1 шт

3808x1560x2220 мм

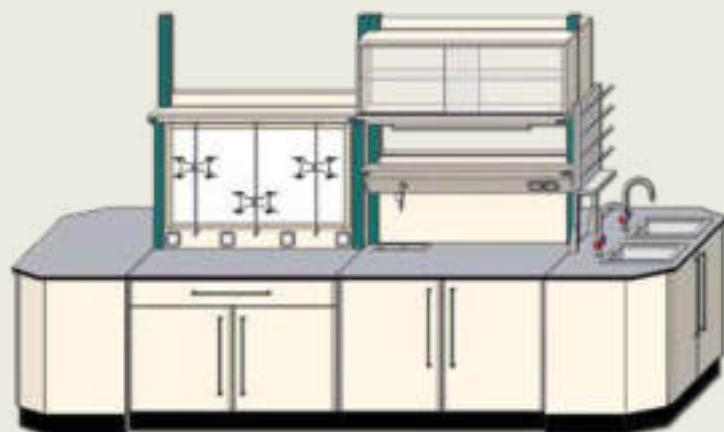

МАКСИ-О2

ПроСт-31 – 2 шт, ПроСт-43 – 2 шт,
ПроСт-73 – 1 шт, ПроМо-7 – 1 шт,
Стил-УТ – 1 шт, Стил-Н1,
Стил-20 – 1 шт, Стил-Ш – 2 шт
(при необходимости)

3808x1560x2220 мм





Общий вид

Описание



Профи-1

2 металлические двери,
нижняя дверь запирается
на 1 ригельный замок,
4 металлические съемные
полки

600x525x1900 мм

Вес: 70 кг

Общий вид

Описание



Профи-2

2 металлические двери,
нижняя дверь запирается
на 1 ригельный замок,
4 металлические съемные
полки, патрубок для
вытяжки

600x525x1900 мм

Вес: 71 кг



Профи-3

1 стеклянная дверь
в обрамлении,
1 металлическая дверь
запирается на 1 ригельный
замок, 4 металлические
съемные полки

600x525x1900 мм

Вес: 61 кг

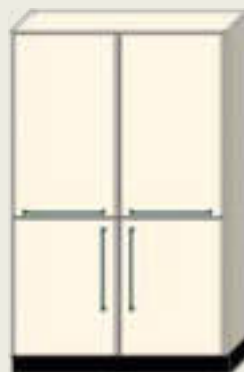

Профи-4

4 металлические двери,
нижние двери запираются
на 1 ригельный замок,
4 металлические съемные
полки

1200x525x1900 мм

Вес: 119 кг

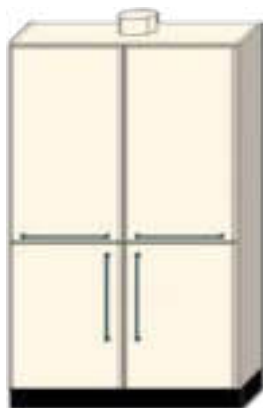

Профи-5

4 металлические двери,
нижние двери запираются
на 1 ригельный замок,
4 металлические съемные
полки, патрубок для
вытяжки – 200 мм

1200x525x1900 мм

Вес: 120 кг



Профи-6

2 стеклянные двери
в обрамлении,
2 металлические
двери запираются
на 1 ригельный замок,
4 металлические съемные
полки

1200x525x1900 мм

Вес: 102 кг



Профи-7

4 выдвижных
металлических ящика
для хранения реактивов
на телескопических
направляющих

600x525x1900 мм

Вес: 84 кг



Профи-8

4 выдвижных
металлических ящика
для хранения реактивов
на телескопических
направляющих, патрубок
для вытяжки – 200 мм

600x525x1900 мм

Вес: 85 кг



Общий вид

Описание

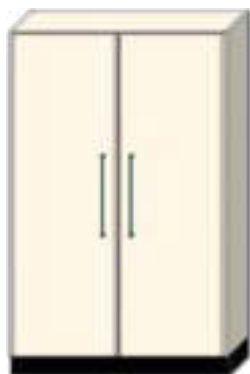

Профи-9
2 металлические двери
с 1 цилиндрическим замком,
1 полка
1200x525x1900 мм
Вес: 117 кг

Общий вид

Описание



Профи-10
1 металлическая дверь
с цилиндрическим замком,
1 полка
600x525x1900 мм
Вес: 68 кг



Профи-11
2 металлические двери,
1 полка
1200x525x500 мм
Вес: 37 кг







Профи-12
1 металлическая дверь,
1 полка
600x525x500 мм
Вес: 29 кг





Вытяжные шкафы предназначены для работы с летучими вредными веществами (газами, парами, частицами в опасных концентрациях).

- Трехзонная схема распределения воздушных потоков внутри камеры, обеспечивающая эффективную вытяжку как легких, так и тяжелых фракций.
- Возможность защиты внутренней поверхности камеры современными, химически стойкими материалами
- Применение надежных вентиляционных блоков для принудительной вытяжки с системой контроля воздушного потока и управления им.
- Применение взрывобезопасной электрики для работы со взрывоопасными веществами.

Марка	Внутренние панели вытяжной камеры изготовлены из нержавеющей стали с порошковым покрытием		
		Взрывобезопасное исполнение	Поверхность
 <p>ШВП-1 подъемно-раздвижной экран, 4 брызгозащищенные электророзетки 220 В с автоматом отключения 1500x900x2400 мм Вес: 300 кг Вытяжная камера: 1434x648x1330 мм</p>	ШВП-1КГ	-В	Керамогранит
	ШВП-1ТЛ	-В	ТорЛит
	ШВП-1ПВ	-В	F lab+
 <p>ШВП-2 подъемно-раздвижной экран, 4 брызгозащищенные электророзетки 220 В с автоматом отключения 1200x830x2400 мм Вес: 270 кг Вытяжная камера: 1120x690x1360 мм</p>	ШВП-2КГ	-В	Керамогранит
	ШВП-2ТЛ	-В	ТорЛит
	ШВП-2ПВ	-В	F lab+
 <p>ШВП-3 подъемно-раздвижной экран, 4 брызгозащищенные электророзетки 220 В с автоматом отключения 1800x830x2400 мм Вес: 342 кг Вытяжная камера: 1720x690x1360 мм</p>	ШВП-3КГ	-В	Керамогранит
	ШВП-3ТЛ	-В	ТорЛит
	ШВП-3ПВ	-В	F lab+
 <p>ШВП-4 подъемно-раздвижной экран, 4 брызгозащищенные электророзетки 220 В с автоматом отключения 1500x830x2400 мм Вес: 307 кг Вытяжная камера: 1420x690x1360 мм</p>	ШВП-4КГ	-В	Керамогранит
	ШВП-4ТЛ	-В	ТорЛит
	ШВП-4ПВ	-В	F lab+





ДЛЯ РАБОТЫ С АГРЕССИВНЫМИ СРЕДАМИ

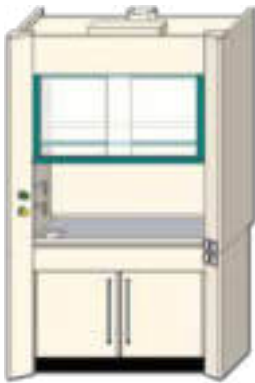

торнадолаб

производство лабораторной мебели

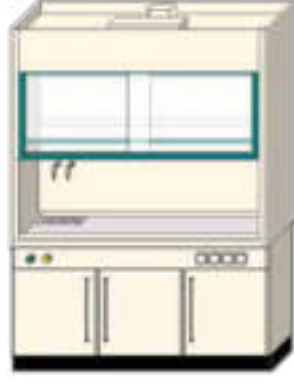
Возможно, встроить любое оборудование, электрику, сантехнику и тумбы ЛВЖ.

Марка	Материал камеры – полипропилен	Материал камеры – ТорЛит	Взрыво-безопасное исполнение	Поверхность
 <p>ШВП-11 (15) подъёмно-раздвижной экран, 4 брызго-защищенные электророзетки 220 В с автоматом отключения 1500x900x2400 мм Вес: 320 кг Вытяжная камера: 1434x648x1330 мм</p>	ШВП-11КГ	ШВП-15КГ	-В	Керамогранит
	ШВП-11ТЛ	ШВП-15ТЛ	-В	ТорЛит
	ШВП-11ПВ	ШВП-15ПВ	-В	F lab+
 <p>ШВП-21 (25) подъёмно-раздвижной экран, 4 брызго-защищенные электророзетки 220 В с автоматом отключения 1200x830x2400 мм Вес: 290 кг Вытяжная камера: 1110x685x1355 мм</p>	ШВП-21КГ	ШВП-25КГ	-В	Керамогранит
	ШВП-21ТЛ	ШВП-25ТЛ	-В	ТорЛит
	ШВП-21ПВ	ШВП-25ПВ	-В	F lab+
 <p>ШВП-31 (35) 4 брызго-защищенные электророзетки 220 В с автоматом отключения 1800x830x2400мм Вес: 332 кг Вытяжная камера: 1710x685x1355 мм</p>	ШВП-31КГ	ШВП-35КГ	-В	Керамогранит
	ШВП-31ТЛ	ШВП-35ТЛ	-В	ТорЛит
	ШВП-31ПВ	ШВП-35ПВ	-В	F lab+
 <p>ШВП-41 (45) подъёмно-раздвижной экран, 4 брызго-защищенные электророзетки 220 В с автоматом отключения 1500x830x2400 мм Вес: 377 кг Вытяжная камера: 1410x685x1355 мм</p>	ШВП-41КГ	ШВП-45КГ	-В	Керамогранит
	ШВП-41ТЛ	ШВП-45ТЛ	-В	ТорЛит
	ШВП-41ПВ	ШВП-45ПВ	-В	F lab+



торнадолаб

производство лабораторной мебели

каталог продукции
2023



торнадолаб

производство лабораторной мебели



серия ДЕЛЬТА

Серия Дельта – бескаркасная панельная мебель.

Составляющие конструкцию в виде панелей типа «сэндвич», выполненные из листовой стали 0,8...1 мм.

Дополнительная прочность конструкции обеспечивается стяжкой всех элементов в комплектах между собой крепежом, что позволяет пристенным и островным комплектам выдерживать нагрузки до 120 кг/м².

Для более массивного и вибрирующего лабораторного оборудования (центрифуги, вентиляторы, муфельные печи, сушильные шкафы и т. д.) в данной серии предназначен открытый рамный стол (цельносварной) с сечением трубы 50x25 мм.



СТОЛЫ-ТУМБЫ ЗАКРЫТЫЕ ВЫСОКИЕ

размерный ряд **510x610(735)x900 мм**

Общий вид

Описание

Общий вид

Описание



**Дельта-
Т-0561.1, Т-0573.1**

Дверь, полки
Вес: 44 кг



**Дельта-
Т-0561.2, Т-0573.2**

Дверь, полки,
выдвижной ящик
Вес: 46 кг



**Дельта-
Т-0561.3, Т-0573.3**

выдвижные ящики
Вес: 48 кг



**Дельта-
Т-0661.1, Т-0673.1**

Дверь, полки
Вес: 50 кг
Габариты: 630x610(735)x900 мм

СТОЛЫ-ТУМБЫ ЗАКРЫТЫЕ ВЫСОКИЕ

размерный ряд **985x610(735)x900 мм**



**Дельта-
Т-1061.1, Т-1073.1**

Двери, полки
Вес: 77 кг



**Дельта-
Т-1061.2, Т-1073.2**

Двери, полки,
выдвижные ящики
Вес: 85 кг



**Дельта –
Т-1061.3, Т-1073.3**

Слева – дверь, полки,
Справа – выдвижные ящики
Вес: 83 кг



**Дельта-
Т-1061.4, Т-1073.4**

Широкие выдвижные ящики
Вес: 87 кг

СТОЛЫ-ТУМБЫ ЗАКРЫТЫЕ ВЫСОКИЕ

размерный ряд **1200x610(735)x900 мм**



**Дельта-
Т-1261.1, Т-1273.1**

Двери, полки
Вес: 88 кг



**Дельта-
Т-1261.2, Т-1273.2**

Двери, полки,
выдвижные ящики
Вес: 94 кг



**Дельта-
Т-1261.3, Т-1273.3**

Слева - дверь, полки,
Справа - выдвижные ящики
Вес: 96 кг



**Дельта-
Т-1261.4, Т-1273.4**

Широкие выдвижные
ящики
Вес: 100 кг

СТОЛЫ-ТУМБЫ ЗАКРЫТЫЕ ВЫСОКИЕ

размерный ряд **1470x610(735)x900 мм**



торнадолаб

производство лабораторной мебели

Общий вид

Описание



**Дельта –
Т-1561.1, Т-1573.1**

2 отсека 1:2
с перегородкой,
двери, полки
Вес: 105 кг

Общий вид

Описание



**Дельта –
Т-1561.2, Т-1573.2**

2 отсека 1:2
с перегородкой,
выдвижные ящики,
двери, полки
Вес: 118 кг

СТОЛЫ-ТУМБЫ ДЛЯ УГЛОВЫХ ПЕРЕХОДОВ



**Дельта-
ТУ-61.1 (940x940x900 мм)
ТУ-73.1 (1065x1065x900 мм)**

Для внутренних угловых
соединений. Дверь, полки
Вес: 86 кг



**Дельта-
ТУ-61.2 (610x610x900 мм)
ТУ-73.2 (735x735x900 мм)**

Для внешних угловых
соединений. Дверь, полки
Вес: 48 кг



**Дельта-
ТТ-1561.1**

Для островных комплектов.
Двери, полки
1470x625x900 мм
Вес: 113 кг



С-30, С-30/2, С-31

Технологическая
приставка к столам
985 (1200) (1470)
x250x900 мм



Примечание

В столы без ящиков возможна установка сантехники.
Раздел сантехники стр. 62.
В столы длиной 985, 1200, 1470 мм возможна
установка надстроек. Раздел надстроек стр. 27.

Рабочие поверхности, НЕустойчивые к агрессивным средам:

- Дельта-.....ПА Декор. НРЛ пластик

Рабочие поверхности, устойчивые к агрессивным средам:

- Дельта -.....ТЛ ТорЛит
- Дельта -.....КГ Керамогранит
- Дельта -.....ПВ Химстойкий пластик.



Жесткая прочная рамная конструкция, изготовленная из профильной трубы прямоугольного сечения 50×25 мм. Рекомендуются для размещения на них лабораторного оборудования, требующего усиленную опору (тяжелого, вибрационного, ударного и т. д.). Возможно комплектование надстройками, подвесными и подкатными тумбами.

Общий вид	Описание	Общий вид	Описание	Общий вид	Описание
	Дельта-О-1061, О-1073 985х610(735) х900 мм Вес: 46 кг		Дельта-О-1261, О-1273 1200х610(735) х900 мм Вес: 54 кг		Дельта-О-1561, О-1573 1470х610(735) х900 мм Вес: 59 кг

СТОЛЫ ОТКРЫТЫЕ НИЗКИЕ

	Дельта-ОН-1061, О-1073 985х610(735) х750 мм Вес: 45 кг		Дельта-ОН-1261, О-1273 1200х610(735) х750 мм Вес: 52 кг		Дельта-ОН-1561, О-1573 1470х610(735) х750 мм Вес: 56 кг
--	--	--	---	--	---

ТУМБЫподкатные низкие **460х500х550 мм**

Общий вид	Описание	Общий вид	Описание	Общий вид	Описание
	ТП-10 1 дверь, полки Вес: 30 кг		ТП-20 3 выдвижных ящика Вес: 36 кг		

ТУМБЫподкатные высокие **460х500х617 мм**

	ТП-30 1 дверь, полка Вес: 39 кг		ТП-40 3 выдвижных ящика Вес: 46 кг		ТП-50 4 выдвижных ящика Вес: 49 кг
--	--	--	---	--	---

ТУМБЫподвесные **450х475х522 мм**

	ТП-31 1 дверь, полка Вес: 25 кг		ТП-41 3 выдвижных ящика Вес: 34 кг		ТП-51 4 выдвижных ящика Вес: 36 кг
--	--	--	---	--	---

Примечание

ТП-10, ТП-20 – под низкие столы, ТП-30, ТП-40, ТП-50 – под высокие столы.

СТОЛЫ МОЕЧНЫЕ

На базе рабочих столов Т0561.1, Т-0651.1, Т1061.1, Т1261.1, Т1561.1, ТУ-61.1, ТТ-1561.1, Т0573.1, Т-0673.1, Т1073.1, Т1273.1, Т1573.1, ТУ-73.1



торнадолаб

производство лабораторной мебели

Комплектация:

- раковины из нержавеющей стали – для воды;
- раковины из полипропилена, ТорЛит (для агрессивных растворов);
- краны и смесители для воды;
- сушилки и вытяжные зонты.

Структура записи (расположение моек на рабочей поверхности): «0» – отсутствие раковины, «1» – раковина. Раздел сантехники стр. 62

Общий вид	Описание	Общий вид	Описание
	Дельта-МТ-0561.1-1		Дельта-МТ-1061.1-01
	Дельта-МТ-1061.1-10		Дельта-МТ-1261.1-11
	Дельта-МТ-1561.1-00		Дельта-МТ-1561.1-110

СУШИЛКИ И ВЫТЯЖНЫЕ ЗОНТЫ

	СУ-1Н, СУ-1П сушилка настольная		СУ-2Н, СУ-2П сушилка настенная
	В-1 ЗОНТ ВЫТЯЖНОЙ 550×600×1310 мм Вес: 12 кг		В-2 ЗОНТ ВЫТЯЖНОЙ 980×600×1310 мм Вес: 16 кг



Общий вид

Описание



Дельта-СВ-2
985х610х900 мм
Вес: 90 кг

Общий вид

Описание



Дельта-СВ-10
1200х610х900 мм
Вес: 118 кг

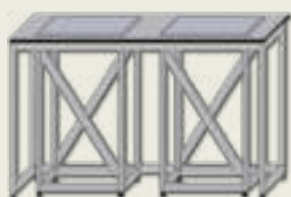

Дельта-СВ-12
1470х610х900 мм
Вес: 218 кг

УСТАНОВКИ ДЛЯ ТИТРОВАНИЯ



УТ-10
3 штатива,
3 розетки,
выключатель
подсветки экрана,
автомат отключения
978х245х880 мм



УТ-12
4 штатива,
3 розетки,
выключатель
подсветки экрана,
автомат
1190х248х880 мм

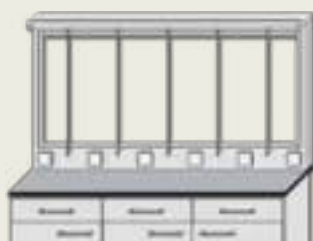

УТ-15
5 штативов,
5 розеток,
выключатель
подсветки экрана,
автомат отключения
1458х245х880 мм



НАДСТРОЙКИ ДЛЯ ПРИСТЕННЫХ И ОСТРОВНЫХ СТОЛОВ

Базовая комплектация:

- Две или три стойки из стального профиля, служащие кабель-каналами для подводки электроэнергии
- Одна или две сервисные панели с двумя электророзетками на 220 В и автоматом отключения (на каждую панель)

Дополнительное оснащение:

- Шкаф с дверками закрытый устанавливается на верхнюю полку
- Светильник под нижней полкой
- Дополнительное электрооборудование (электророзетки, УЗО и др.)

ПОЛКИ ПРИСТЕННЫЕ

Общий вид	Описание	Общий вид	Описание
	PM-10 Для установки на столы Дельта-Т10..., Дельта-О10 975×300×800 мм		PM-12 Для установки на столы Дельта-Т12..., Дельта-О12 1190×300×800 мм
	PM-15 Для установки на столы Дельта-Т15..., Дельта-О15 1460×300×800 мм		PM-20 Для установки на скомпонованные столы 1950×300×800 мм

ПОЛКИ ОСТРОВНЫЕ

Общий вид	Описание	Общий вид	Описание
	PMO-10 Для установки на столы Дельта-Т10..., Дельта-О10 975×450×800 мм		PMO-12 Для установки на столы Дельта-Т12..., Дельта-О12... 1190×450×800 мм
	PMO-15 Для установки на столы Дельта-Т15..., Дельта-О15 1460×450×800 мм		PMO-20 Для установки на скомпонованные столы 1950×450×800 мм

ШКАФЫ НАСТОЛЬНЫЕ



Дельта-ШН

Устанавливается на верхнюю полку надстроек

Габариты: Дельта-ШН-10 – 974×300×500 мм	Дельта-ШНО-10 – 974×447×500 мм
Дельта-ШН-12 – 1189×300×500 мм	Дельта-ШНО-12 – 1189×447×500 мм
Дельта-ШН-15 – 1459×300×500 мм	Дельта-ШНО-15 – 1459×447×500 мм
Дельта-ШН-20 – 961×300×500 мм – 2 шт	Дельта-ШНО-20 – 961×447×500 мм – 2 шт



Общий вид

Описание

Общий вид

Описание

МОДЕЛЬНЫЙ РЯД 100

4 полки съемные переставные **(420×420×1700)**



Дельта-ТШ-0442.1М

Дверь и 5 полок –
металлические, замок

Вес: 47 кг



Дельта-ТШ-0442.1В

Дверь и 5 полок –
металлические,
патрубок вытяжной
200 мм, замок

Вес: 48



Дельта-ТШ-0442.1С

Дверь и 5 полок –
стеклянные

Вес: 45 кг



Дельта-ТШ-0442.2

Дверь и 3 полки –
стеклянные,
дверь и 1 полка –
металлическая, замок

Вес: 47 кг

МОДЕЛЬНЫЙ РЯД 200

4 полки съемные переставные **(830×420×1700)**



Дельта-ТШ-0842.2М

2 двери и 5 полок –
металлические, замок

Вес: 75 кг



Дельта-ТШ-0842.2В

2 двери и 5 полок –
металлические,
патрубок вытяжной
200 мм, замок

Вес: 76 кг



Дельта-ТШ-0842.2С

2 двери и 5 полок –
стеклянные

Вес: 90 кг



Дельта-ТШ-0842.4

2 двери и 3 полки –
стеклянные, 2 двери
и 1 полка –
металлические,
замок

Вес: 93 кг

МОДЕЛЬНЫЙ РЯД 300 (1200×520×2000)



торнадолаб

производство лабораторной мебели

Общий вид

Описание

Общий вид

Описание



ТШ-1250.2
2 двери и 3 полки –
металлические, замок
Вес: 104 кг



ТШ-1250.2B
2 двери и 3 полки –
металлические, замок,
патрубок вытяжной
200 мм
Вес: 105 кг



ТШ-1250.4
4 двери и 3 полки –
металлические, 2 замка
Вес: 106 кг

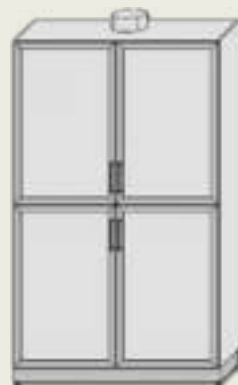

ТШ-1250.4B
4 двери и 3 полки –
металлические,
2 замка, патрубок
вытяжной 200 мм
Вес: 107 кг

МОДЕЛЬНЫЙ РЯД 400 (600×520×2000)



ТШ-0650.1
1 дверь и 4 полки –
металлические, замок
Вес: 62 кг



ТШ-0650.1B
1 дверь и 4 полки – металл,
замок, патрубок вытяжной
200 мм
Вес: 63 кг



торнадолаб

производство лабораторной мебели

Общий вид

Описание



Дельта-ТШ-0650.4

4 выдвижных металлических ящика
Вес: 78 кг

Общий вид

Описание



Дельта-ТШ-0650.4B

4 выдвижных металлических ящика,
патрубок вытяжной 200 мм
Вес: 79 кг



Дельта-ТШ-0650.2

2 двери и 3 полки – металл,
2 замка
Вес: 62 кг



Дельта-ТШ-0650.2B

2 двери и 3 полки – металл,
2 замка, патрубок вытяжной 200 мм
Вес: 63 кг



ШКАФЫ ВЫТЯЖНЫЕ СЕРИЯ 1ШВ

Отличительной особенностью данной серии является применение легкого и прочного алюминиевого каркаса вытяжной камеры. Эта конструктивная особенность позволяет производить наиболее широкий спектр изделий с учетом особенностей различных лабораторий. Например, напольные и настольные вытяжные камеры, вытяжные камеры с прозрачными боковыми стенками из стекла, демонстрационные вытяжные шкафы с возможностью просмотра и доступа с четырех сторон.



Благодаря модульному принципу шкафы могут соединяться друг с другом, образуя единую вытяжную зону. Подъемный экран в шкафах данной серии изготавливается из листового конструкционного оргстекла с фиксированной установкой на различной высоте.

Базовая комплектация:

- 3 электророзетки на 220 В;
- освещение камеры с выключателем на передней панели;
- автомат отключения электропитания.

Дополнительное оснащение:

- комплект сантехники (малая или большая мойки, кран холодной воды со штуцером или смеситель);
- краны для подвода газа;
- дистанционная регулировка с передней панели воды, газа и т. п.;
- комплектация гофротрубой и вентиляционным блоком для принудительной вытяжки.

Общий вид	Описание	Артикул	Рабочая поверхность
	Дельта- 1ШВ1070.1 980×700×2185 мм Вес: 102 кг	1ШВ1070.1ТЛ (-В)	ТорЛит
		1ШВ1070.1К (-В)	Керам. плитка
		1ШВ1070.1КГ (-В)	Керамогранит
		1ШВ1070.1ПА (-В)	Пластик
		1ШВ1070.1ПВ (-В)	Хим.стойкий пластик
	Дельта- 1ШВ1070.2 980×700×2185 мм Вес: 85 кг	1ШВ1070.2ТЛ (-В)	ТорЛит
		1ШВ1070.2К (-В)	Керам. плитка
		1ШВ1070.2КГ (-В)	Керамогранит
		1ШВ1070.2ПА (-В)	Пластик
		1ШВ1070.2ПВ (-В)	Хим.стойкий пластик



Общий вид	Описание	Артикул	Рабочая поверхность
 <p data-bbox="630 571 869 705">Дельта-1ШВ1270.1 1200×700×2185 мм Вес: 102 кг</p>		1ШВ1270.1ТЛ (-В)	ТорЛит
		1ШВ1270.1К (-В)	Керам. плитка
		1ШВ1270.1КГ (-В)	Керамогранит
		1ШВ1270.1ПА (-В)	Пластик
		1ШВ1270.1ПВ (-В)	Хим.стойкий пластик
 <p data-bbox="630 1108 869 1243">Дельта-1ШВ1570.1 1454×700×2185 мм Вес: 153 кг</p>		1ШВ1070.2ТЛ (-В)	ТорЛит
		1ШВ1070.2К (-В)	Керам. плитка
		1ШВ1070.2КГ (-В)	Керамогранит
		1ШВ1070.2ПА (-В)	Пластик
		1ШВ1070.2ПВ (-В)	Хим.стойкий пластик
 <p data-bbox="630 1646 869 1780">Дельта-1ШВ2070.1 1930×700×2185 мм Вес: 198 кг</p>		1ШВ1270.1ТЛ (-В)	ТорЛит
		1ШВ1270.1К (-В)	Керам. плитка
		1ШВ1270.1КГ (-В)	Керамогранит
		1ШВ1270.1ПА (-В)	Пластик
		1ШВ1270.1ПВ (-В)	Хим.стойкий пластик

ШКАФЫ ВЫТЯЖНЫЕ

СЕРИЯ 2ШВ

Вытяжная камера – прочная металлическая панельная конструкция; оборудована вытяжкой из рабочей зоны, вытяжкой с уровня рабочей поверхности и вытяжкой из тумбы.

Исполнение подъёмного экрана – стекло, покрытое ударопрочной пленкой с системой противовесов.

По исполнению вытяжной камеры (зависит от категории проводимых работ, вторая буква в артикуле Дельта-ШВ-1074.1-КГО):

О – для работы в средах средней агрессивности – сталь листовая, окрашенная полимерной порошковой краской;

Н – для работы в средах повышенной агрессивности – сталь нержавеющая марки 12Х18Н10Т, окрашенная полимерной эпоксидной порошковой краской;

П и ТЛ – для работы в средах высокой агрессивности – полипропилен и ТорЛит.

Базовая комплектация:

- 3 электророзетки на 220 В;
- освещение камеры с выключателем на передней панели;
- автомат отключения электропитания.

Дополнительное оснащение:

- комплект сантехники (малая или большая мойки, кран холодной воды со штуцером или смеситель);
- краны для подвода газа;
- дистанционная регулировка с передней панели воды, газа и т.п.;
- комплектация гофротрубой, обратными клапанами, вытяжными блоками, мониторами воздушного потока;
- установка электромеханического привода подвижного экрана;
- возможность изготовления во взрывозащищённом исполнении (без розеток).

Марка	Исполнение камеры	Материал столешницы			ВЗБ исп.
		Керамогранит КГ	ТорЛит ТЛ	F lab+ ПВ	

Дельта-2ШВ1074



985x740x2100 мм
Вес: 174 кг

О	2ШВ1074.1КГО	2ШВ1074.1ТЛО	2ШВ1074.1ПВО	-В
Н	2ШВ1074.1КГН	2ШВ1074.1ТЛН	2ШВ1074.1ПВН	-В
П	2ШВ1074.1КГП	2ШВ1074.1ТЛП	2ШВ1074.1ПВП	-В
ТЛ	2ШВ1074.1КГТЛ	2ШВ1074.1ТЛТЛ	2ШВ1074.1ПВТЛ	-В

Дельта-2ШВ1274



1200x740x2100 мм
Вес: 215 кг

О	2ШВ1274.1КГО	2ШВ1274.1ТЛО	2ШВ1274.1ПВО	-В
Н	2ШВ1274.1КГН	2ШВ1274.1ТЛН	2ШВ1074.1ПВН	-В
П	2ШВ1274.1КГП	2ШВ1274.1ТЛП	2ШВ1274.1ПВП	-В
ТЛ	2ШВ1274.1КГТЛ	2ШВ1274.1ТЛТЛ	2ШВ1274.1ПВТЛ	-В



торнадолаб

производство лабораторной мебели

Марка	Исполнение камеры	Материал столешницы			ВЗБ исп.
		Керамогранит КГ	ТорЛит ТЛ	F lab+ ПВ	

Дельта-2ШВ1574



1460x740x2100 мм
Вес: 280 кг

О	2ШВ1574.1КГО	2ШВ1574.1ТЛО	2ШВ1574.1ПВО	-В
Н	2ШВ1574.1КГН	2ШВ1574.1ТЛН	2ШВ1574.1ПВН	-В
П	2ШВ1574.1КГП	2ШВ1574.1ТЛП	2ШВ1574.1ПВП	-В
ТЛ	2ШВ1574.1КГТЛ	2ШВ1574.1ТЛТЛ	2ШВ1574.1ПВТЛ	-В

Дельта-2ШВ2074



1945x740x2100 мм
Вес: 362 кг

О	2ШВ2074.1КГО	2ШВ2074.1ТЛО	2ШВ2074.1ПВО	-В
Н	2ШВ2074.1КГН	2ШВ2074.1ТЛН	2ШВ2074.1ПВН	-В
П	2ШВ2074.1КГП	2ШВ2074.1ТЛП	2ШВ2074.1ПВП	-В
ТЛ	2ШВ2074.1КГТЛ	2ШВ2074.1ТЛТЛ	2ШВ2074.1ПВТЛ	-В

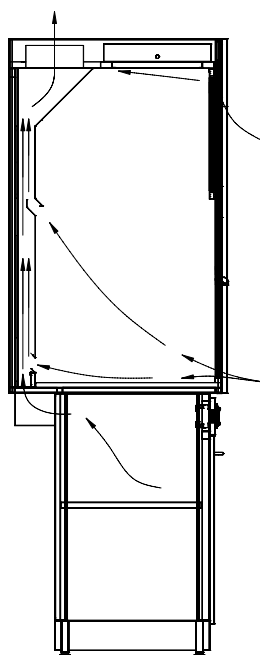





торнадолаб

производство лабораторной мебели

каталог продукции
2023



торнадолаб

производство лабораторной мебели

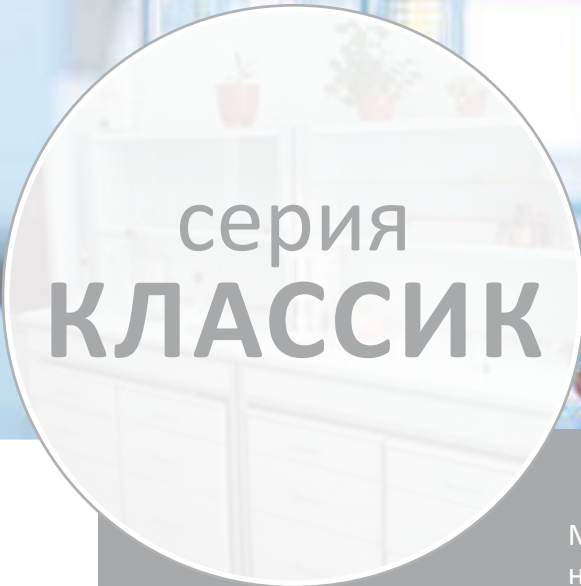

серия
КЛАССИК



Мебель серии Классик представляет собой цельносварную рамную конструкцию с сечением трубы 25x25 мм, обшитую панелями из стального листа толщиной 0,8 мм и покрытую полимерной порошковой краской.

Регулируемые опоры позволяют скомпенсировать неровности пола и выравнять по высоте ряд однотипных изделий.



Общий вид

Описание

**C-1**
Закрытая тумба.
Дверь, полки
Вес: 49 кг**C-2**
Закрытая тумба.
3 выдвижных ящика
Вес: 55 кг**C-25**
Закрытая тумба.
Выдвижной ящик,
дверь, полки
Вес: 52 кг**C-1/2**
Закрытая тумба.
Дверь, полки
630x610x900 мм
Вес: 51 кг**C-4**
Закрытый стол.
Дверь, полки,
выдвижные ящики
Вес: 96 кг**C-5**
Закрытый стол.
Двери, полки
Вес: 86 кг**C-8**
Закрытый стол.
Двери, полки,
выдвижные ящики
Вес: 101 кг**C-12**
Открытый стол.
Выдвижные ящики
Вес: 65 кг**C-19**
Комбинированный стол.
Справа – дверь, полки
Вес: 72 кг**C-20**
Комбинированный стол.
Справа – дверь, полки
выдвижные ящики
Вес: 87 кг**Примечание**

В столы C-1, C-1/2, C-5/2 возможна установка сантехники. Раздел сантехники стр. 62.

В столы возможна установка надстроек. Раздел надстроек стр. 44.

Стол C-12, C-12/2 возможно исполнить без ящиков.

Стол C-12, C-12/2 возможно дополнить подкатными тумбами. Раздел тумб стр. 41.

Технологические приставки используются для увеличения рабочей зоны и установки надстроек.

В закрытых, комбинированных столах – внутри 2 полки (полка по середине и дно).

**Общий вид****Описание****С-26**

Закрытый стол
Широкие выдвижные
ящики

Вес: 126 кг

Общий вид**Описание****С-30**

Технологическая
приставка к столам
985x250x900 мм

Вес: 46 кг

СТОЛЫ

размерный ряд **1200x610x900 мм**

**С-4/2**

Закрытый стол
Дверь, полки,
выдвижные ящики

Вес: 118 кг

**С-5/2**

Закрытый стол
Двери, полки

Вес: 93 кг

**С-8/2**

Закрытый стол
Двери, полки,
выдвижные ящики

Вес: 112 кг

**С-12/2**

Открытый стол
Выдвижные ящики

Вес: 72 кг

**С-19/2**

Комбинированный стол
Справа – дверь, полки

Вес: 76 кг

**С-20/2**

Комбинированный стол
Справа – дверь, полки
выдвижные ящики

Вес: 98 кг

**С-26/2**

Закрытый стол
Широкие выдвижные
ящики

Вес: 132 кг

**С-30/2**

Технологическая
приставка к столам
1200x250x900 мм

Вес: 52 кг

Примечание









Вес изделий указан с заводской упаковкой.
Рабочие поверхности, НЕустойчивые к агрессивным средам:

- С-....ПА Декор. HPL пластик;
- С-.....Н Сталь AISI 304.

Рабочие поверхности, устойчивые к агрессивным средам:

- С-.... ТЛ ТорЛит;
- С-....КГ Керамогранит;
- С-....ПВ Химстойкий пластик.



Общий вид	Описание	Общий вид	Описание
	С-6 Закрытый стол Двери, полки Вес: 98 кг		С-9 Закрытый стол Выдвижные ящики, двери, полки Вес: 120 кг
	С-11 Комбинированный стол Слева и справа выдвижные ящики Вес: 130 кг		С-13 Открытый стол Выдвижные ящики Вес: 80 кг
	С-21 Комбинированный стол Слева и справа двери, полки Вес: 92 кг		С-22 Комбинированный стол Слева – дверь, полки, справа – выдвижные ящики Вес: 122 кг
	С-31 Технологическая приставка к столам 1470x250x900 мм Вес: 56 кг		С-32 Технологическая приставка к столам 1960x250x900 мм Вес: 62 кг

СТОЛЫ

ТОРЦЕВЫЕ и УГЛОВЫЕ для пристенных и островных комплектов

	С-3 Для внутреннего углового соединения Дверь, полки 940x940x900 мм Вес: 98 кг		С-3/2 Для внешнего углового соединения Дверь, полки 610x610x900 мм Вес: 56 кг
	С-23 Для островных комплектов Двери, полки 1220x610x900 мм Вес: 118 кг		С-24 Для островных комплектов Двери, полки 1470x610x900 мм Вес: 127 кг

Примечание

По запросу Заказчика столы длиной более 1470 мм формируются из базовых столов. Например: С-5 – 2 шт. под единой столешницей 1960*610*900 мм.

В столы С-6, С-3, С-23, С-24 возможна установка сантехники. Раздел сантехники стр. 62.

В столы возможна установка надстроек. Раздел надстроек стр. 44.

Стол С-13 возможно исполнить без ящиков и дополнить подкатными тумбами. Раздел тумб стр. 41.

Технологические приставки используются для увеличения рабочей зоны и установки надстроек.

ТУМБЫ

подкатные низкие **460x500x550 мм**



торнадолаб

производство лабораторной мебели

Общий вид

Описание



ТП-10

1 дверь, полка
Вес: 30 кг

Общий вид

Описание



ТП-20

3 выдвижных ящика
Вес: 36 кг

ТУМБЫ

подкатные высокие **460x500x617 мм**

Общий вид

Описание



ТП-30

1 дверь,
полка
Вес: 39 кг

Общий вид

Описание



ТП-40

3 выдвижных
ящика
Вес: 46 кг

Общий вид

Описание



ТП-50

4 выдвижных
ящика
Вес: 49 кг

ТУМБЫ

подвесные **450x475x522 мм**



ТП-31

1 дверь,
полка
Вес: 25 кг



ТП-41

3 выдвижных
ящика
Вес: 34 кг



ТП-51

4 выдвижных
ящика
Вес: 36 кг



Примечание

Вес изделий указан с заводской упаковкой.

Рабочие поверхности, НЕустойчивые к агрессивным средам:

- С-....ПА Декор. НРЛ пластик;
- С-.....Н Сталь AISI 304;
- С- Л Ламинир. ДСП.









Рабочие поверхности, устойчивые к агрессивным средам:

- С-.... ТЛ ТорЛит;
- С-....КГ Керамогранит;
- С-....ПВ Химстойкий пластик.

Комплектация:

- раковины из нержавеющей стали – для воды;
- раковины из ТорЛит, из полипропилена (для агрессивных растворов);
- краны и смесители для воды;
- сушилки и вытяжные зонты.

Структура записи (расположение моек на рабочей поверхности): «0» – отсутствие раковины «1» – раковина.

Общий вид	Описание	Общий вид	Описание
	С-1Н-1 L=510 (С-1) L=630 (С-1/2)		С-5Н-01 L=985 (С-5)
	С-5ПА-10 L=985 (С-5)		С-5Н-11 L=985 (С-5)
	С-5/2КГ-11 L=1200 (С-5/2)		С-6Н-001 L=1470 (С-6)
	С-6ПА-010 L=1470 (С-6)		С-6КГ-100 L=1470 (С-6)

СУШИЛКИ

Н – сталь AISI 304, 18 штырей, П – из полипропилена, 50 и 72 штыря

	СУ-1Н, СУ-1П сушилка настольная		СУ-2Н, СУ-2П сушилка настенная
---	---	--	--

Примечание

Материал раковины уточняется при заказе моечного стола! Раздел сантехники стр. 62.

С-1, 510x610x900 мм не комплектуется раковинами mod.: 543!

С-5, 985x610x900 мм не комплектуется 2 раковинами интегрированными ТЛ2, mod.: 543!



Общий вид

Описание



В-1
ЗОНТ ВЫТЯЖНОЙ
550×600×1310 мм
Вес: 12 кг

Общий вид

Описание

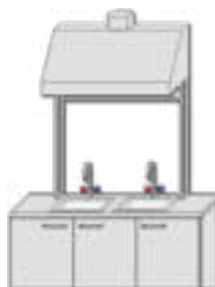

В-2
ЗОНТ ВЫТЯЖНОЙ
980×600×1310 мм
Вес: 16 кг

СТОЛЫ ВЕСОВЫЕ

Гранитная плита на резиновых демпферах, регулируемых по высоте.
Материал рабочей поверхности столешницы по согласованию.



CB-8
500×400×900 мм
Вес: 80 кг



CB-2
985×610×900 мм
Вес: 90 кг



CB-10
1 выдвижной ящик
1200×610×900 мм
Вес: 118 кг

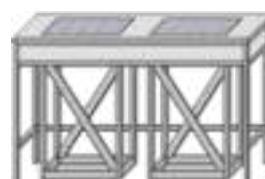

CB-12
2 гранитные плиты
1470×610×900 мм
Вес: 218 кг

СТОЛЫ ПИСЬМЕННЫЕ

размерный ряд **1200×610×750 мм**



C-15/2
Дверь,
полка
Вес: 62 кг



C-16/2
Выдвижные
ящики, дверь,
полки
Вес: 74 кг



C-27/2
Выдвижные
ящики
Вес: 72 кг

СТОЛЫ КОМПЬЮТЕРНЫЕ



СК-1
Выдвижные ящики,
полка под клавиатуру,
полка под процессор
1470×610×750 мм
Вес: 74 кг



СК-3
Выдвижные ящики,
полка под клавиатуру,
полка под процессор
1500×1200×750 мм
Вес: 89 кг

Примечание

Сушилки, вытяжные зонты при транспортировке упаковываются в отдельное место.

В-1 не устанавливается на тумбы L-510 мм.

Весовые столы упаковываются в несколько транспортировочных мест.

Письменные и компьютерные столы можно комплектовать из открытых столов высотой 750 мм и подкатных тумб.



Предназначены для установки на рабочие столы, на приставные столы в островных комплектах и приставные столы в пристенных комплектах.

Все надстройки снабжаются эл. розетками на 220 В.

ШН (О, П)-1,2; ПМ (О, П)-1,2 – две двойные розетки с внутренних сторон стоек.

ШН (О, П)-3; ПМ (О, П)-3; – четыре двойные розетки с внутренних сторон стоек.

УСТАНОВКИ ДЛЯ ТИТРОВАНИЯ

Общий вид

Описание

Общий вид

Описание



УТ-10

3 штатива, 3 розетки,
выключатель подсветки
экрана, автомат
978x245x880 мм



УТ-12

4 штатива, 3 розетки,
выключатель подсветки
экрана, автомат
1190x245x880 мм



УТ-15

5 штативов, 5 розеток,
выключатель подсветки
экрана, автомат
1458x245x880 мм

ШКАФЫ НАСТОЛЬНЫЕ

для установки на столы рабочие

Выполнены из стали, имеют раздвижные стеклянные дверцы, внутренняя полка из металла



ШН-1

Для установки на столы
С-4, С-5, С-8, С-12, С-19,
С-20, С-30
975x245x800 мм



ШН-1/2

Для установки на
столы С-4/2, С-5/2,
С-8/2, С-12/2,
С-19/2, С-20/2,
С-30/2
1190x245x800 мм



ШН-2

Для установки на
столы С-6, С-9, С-11,
С-13, С-21, С-22, С-31
1460x245x800 мм



ШН-3

Для установки на
столы С-32
1950x245x800 мм

ШКАФЫ НАСТОЛЬНЫЕ

ДЛЯ УСТАНОВКИ НА СТОЛЫ В ОСТРОВНЫХ КОМПЛЕКТАХ
Раздвижные стеклянные дверцы с двух сторон,
внутренняя полка из металла



торнадолаб

производство лабораторной мебели

Общий вид

Описание



ШНО-1

Для установки
на стол С-30
975×400×800 мм

Общий вид

Описание



ШНО-1/2

Для установки
на приставной
стол С-30/2
1190×400×800 мм



ШНО-2

Для установки
на стол С-31
1460×400×800 мм



ШНО-3

Для установки
на стол С-32
1950×400×800 мм

ШКАФЫ НАСТОЛЬНЫЕ

ДЛЯ УСТАНОВКИ НА СТОЛЫ В ПРИСТЕННЫХ КОМПЛЕКТАХ
Внутренняя полка из металла



ШНП-1

Для установки
на стол С-30
975×400×800 мм



ШНП-1/2

Для установки
на приставной
стол С-30/2
1190×400×800 мм



ШНП-2

Для установки
на стол С-31
1460×400×800 мм



ШНП-3

Для установки
на стол С-32
1950×400×800 мм

ПОЛКИ МЕТАЛЛИЧЕСКИЕ НАСТОЛЬНЫЕ

ДЛЯ УСТАНОВКИ НА СТОЛЫ РАБОЧИЕ



М-1

Для установки на
столы С-4, С-5, С-8,
С-12, С-19, С-20
985×250×500 мм



М-2

Для установки
на столы С-6, С-9,
С-11, С-13, С-21, С-22
1450×250×500 мм



Общий вид

Описание



PM-1

Для установки на
столы С-4, С-5, С-8,
С-12, С-19, С-20, С-30
975×245×800 мм

Общий вид

Описание



PM-1/2

Для установки
на столы С-4/2,
С-5/2, С-8/2,
С-12/2, С-19/2,
С-20/2, С-30/2
1190×245×800 мм



PM-2

Для установки на
столы С-6, С-9, С-11,
С-13, С-21, С-22, С-31
1450×245×800 мм

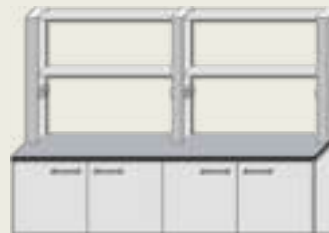

PM-3

Для установки на
столы С-32
1950×245×800 мм

ПОЛКИ МЕТАЛЛИЧЕСКИЕ НАСТОЛЬНЫЕ

ДЛЯ УСТАНОВКИ НА СТОЛЫ В ОСТРОВНЫХ КОМПЛЕКТАХ



PMO-1

Для установки
на стол С-30
975×400×800 мм



PMO-1/2

Для установки
на стол С-30/2
1190×400×800 мм



PMO-2

Для установки
на стол С-31
1450×400×800 мм



PMO-3

Для установки
на стол С-32
1950×400×800 мм

ПОЛКИ МЕТАЛЛИЧЕСКИЕ НАСТОЛЬНЫЕ

ДЛЯ УСТАНОВКИ НА СТОЛЫ В ПРИСТЕННЫХ КОМПЛЕКТАХ



PMP-1

Для установки
на стол С-30
975×400×800 мм



PMP-1/2

Для установки
на стол С-30/2
1190×400×800 мм



PMP-2

Для установки
на стол С-31
1450×400×800 мм



PMP-3

Для установки
на стол С-32
1950×400×800 мм

ПРИСТЕННЫЕ И ОСТРОВНЫЕ КОМПЛЕКТЫ

Возможна комплектация малыми раковинами, кранами, светильниками (см. методические рекомендации на стр. 65)

Пристенный комплект

Пристенный комплект устанавливается вдоль стены лаборатории. Комплектность подбирается из расчета необходимого количества рабочих мест и видов работ.

В пристенных комплектах используются закрытые, открытые столы и тумбы. Расширить рабочую зону можно приставными столами, на которые будут установлены надстройки.



ШКАФЫ ВЫТЯЖНЫЕ

Вытяжные шкафы предназначены для безопасного решения различных задач в химических и других лабораториях. Например, работа с растворителями, нефтепродуктами, ЛВЖ, кислотами и щелочами. Все вытяжные шкафы представляют собой прочные металлические конструкции, покрытые полимерной эпоксидной порошковой краской, и состоят из двух частей: вытяжной камеры и основания вытяжной камеры.

- Основание вытяжной камеры (в стандартном исполнении) представляет собой металлическую раму, закрытую с трех сторон панелями из листовой стали, с отсеками для хранения различных материалов. Каждый отсек снабжен дверцей. По желанию заказчика основание вытяжной камеры может быть изготовлено в облегченном варианте, т.е. без панелей и дверей.
- Вытяжная камера представляет собой моноблочный металлический короб с вентиляционными отверстиями. В передней части вытяжной камеры установлен подъемный экран, который может быть выполнен из стекла с ударопрочной пленкой, стеклопакета (триплекс) или из оргстекла. Внутренние поверхности вытяжной камеры и рабочая поверхность в зависимости от агрессивности сред, с которыми проводятся работы, могут быть выполнены из различных материалов.
- Для работы в средах средней агрессивности – азотная, органические кислоты (кроме уксусной, муравьиной, молочной, щавелевой), большинство растворов солей органических и неорганических кислот при различных температурах и концентрациях. Рабочая поверхность – ТорЛит, лабораторный пластик, керамогранит. Внутренние поверхности вытяжной камеры – сталь, окрашенная полимерной порошковой краской.
- Для работы в средах повышенной агрессивности – в частности, органические кислоты: муравьиная, уксусная, щавелевая и др., а также фосфорная (до 32%), содержащая фтористые соединения, кремнефтористоводородной кислоты (до 10%), для температуры не выше 40°C. Рабочая поверхность – ТорЛит, керамогранит, химически стойкий лабораторный пластик. Внутренние поверхности вытяжной камеры – сталь нержавеющей марки 12Х18Н10Т, покрытая полимерной порошковой краской.
- Для работы в средах высокой агрессивности – серная кислота всех концентраций, фосфорная кислота (до 50%), содержащая фтористые соединения, кремнефтористоводородная кислота (до 25%), при температуре не выше 100°C. Рабочая поверхность – ТорЛит, керамогранит, химически стойкий лабораторный пластик. Внутренние поверхности вытяжной камеры – облицовка полипропилен, ТорЛит, эпоксидный композит.



ШКАФЫ ВЫТЯЖНЫЕ ПРОФИЛЬНЫЕ СЕРИИ ШВ-100

Отличительной особенностью данной серии является применение легкого и прочного алюминиевого каркаса вытяжной камеры. Эта конструктивная особенность позволяет производить наиболее широкий спектр изделий с учетом особенностей различных лабораторий. Например, напольные и настольные вытяжные камеры, вытяжные камеры с прозрачными боковыми стенками из стекла, демонстрационные вытяжные шкафы с возможностью просмотра и доступа с четырех сторон.



Благодаря модульному принципу шкафы могут соединяться друг с другом, образуя единую вытяжную зону. Подъемный экран в шкафах данной серии изготавливается из листового конструкционного оргстекла с фиксированной установкой в трех положениях.

Комплектация:

- 3 электророзетки на 220 В;
- освещение камеры с выключателем на передней панели;
- автомат отключения электропитания.

Дополнительно:

- комплект сантехники (малая или большая мойки, кран холодной воды со штуцером или смеситель);
- краны для подвода газа, вакуума;
- дистанционная регулировка с передней панели водой, газом и т. п.;
- комплектация гофротрубой и вентиляционным блоком для принудительной вытяжки.

Общий вид	Описание	Артикул	Рабочая поверхность
	<p>ШВ-101 Габариты: 980×700×2185 мм Вес: 102 кг Внутренние размеры вытяжной камеры: 948×668×1164 мм</p>	ШВ-101К	Керам.плитка
		ШВ-101КГ	Керамогранит
		ШВ-101ТЛ	ТорЛит
		ШВ-101ПВ	Химстойкий пластик
		ШВ-101Н	AISI 304
	<p>ШВ-101/2 Габариты: 1200×700×2185 мм Вес: 117 кг Внутренние размеры вытяжной камеры: 1168×668×1164 мм</p>	ШВ-101/2К	Керам.плитка
		ШВ-101/2КГ	Керамогранит
		ШВ-101/2ТЛ	ТорЛит
		ШВ-101/2ПВ	Химстойкий пластик
		ШВ-101/2Н	AISI 304



Общий вид

Описание

Артикул

Рабочая поверхность



ШВ-102

Габариты:

1454×700×2185 мм

Вес: 153 кг

Внутренние размеры

вытяжной камеры:

1422×668×1164 мм

ШВ-102К Керам.плитка

ШВ-102КГ Керамогранит

ШВ-102ТЛ ТорЛит

ШВ-102ПВ Химстойкий пластик

ШВ-102Н AISI 304



ШВ-103

Габариты:

1930×700×2185 мм

Вес: 198 кг

Внутренние размеры

вытяжной камеры:

1898×668×1164 мм

ШВ-103К Керам.плитка

ШВ-103КГ Керамогранит

ШВ-103ТЛ ТорЛит

ШВ-103ПВ Химстойкий пластик

ШВ-103Н AISI 304

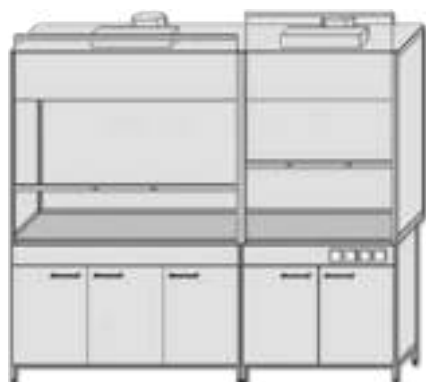

ШВ-104

Габариты:

2435×700×2185 мм

Вес: 250 кг

Внутренние размеры

вытяжной камеры:

2403×668×1164 мм

ШВ-104К Керам.плитка

ШВ-104КГ Керамогранит

ШВ-104ТЛ ТорЛит

ШВ-104ПВ Химстойкий пластик

ШВ-104Н AISI 304



ШВ-111

Габариты:

980×700×2185 мм

Вес: 85 кг

Внутренние размеры

вытяжной камеры:

948×668×1164 мм

ШВ-111К Керам.плитка

ШВ-111КГ Керамогранит

ШВ-111ТЛ ТорЛит

ШВ-111ПВ Химстойкий пластик

ШВ-111Н AISI 304



Общий вид	Описание	Артикул	Рабочая поверхность
-----------	----------	---------	---------------------

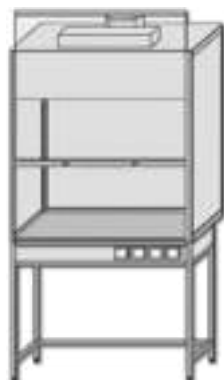

ШВ-111/2

Габариты:
1200×700×2185 мм
Вес: 97 кг
Внутренние размеры
вытяжной камеры:
1168х668х1164 мм

ШВ-111/2К Керам.плитка

ШВ-111/2КГ Керамогранит

ШВ-111/2ТЛ ТорЛит

ШВ-111/2ПВ Химстойкий пластик

ШВ-111/2Н AISI 304



ШВ-112

Габариты:
1454×700×2185 мм
Вес: 120,5 кг
Внутренние размеры
вытяжной камеры:
1422х668х1164 мм

ШВ-112К Керам.плитка

ШВ-112КГ Керамогранит

ШВ-112ТЛ ТорЛит

ШВ-112ПВ Химстойкий пластик

ШВ-112Н AISI 304



Примечание

Внутренние размеры вытяжной камеры даны с учетом столешницы из ТорЛит или пластика.



Вытяжная камера – прочная металлическая панельная конструкция; оборудована вытяжкой из рабочей зоны, вытяжкой с уровня рабочей поверхности и вытяжкой из тумбы.

По исполнению подъемного экрана:

Т – стекло, покрытое ударопрочной пленкой с системой противовесов,

О – листовое оргстекло, с фиксированной установкой на различной высоте в трех положениях.

По исполнению вытяжной камеры:

О – для работы в средах средней агрессивности – сталь листовая, окрашенная полимерной порошковой краской;

Н – для работы в средах повышенной агрессивности – сталь нержавеющая, окрашенная полимерной эпоксидной порошковой краской;

П и **ТЛ** – для работы в средах высокой агрессивности – полипропилен и ТорЛит.

-В – взрывобезопасное исполнение (ВЗБ).

Комплектация:

- 3 электророзетки на 220 В;
- освещение камеры с выключателем на передней панели;
- автомат отключения электропитания.

Дополнительно:

- комплект сантехники (малая или большая мойка, кран холодной воды со штуцером или смеситель);
- краны для подвода газа;
- дистанционная регулировка с передней панели водой, газом и т. п.;
- комплектация гофротрубой и вентиляционным блоком для принудительной вытяжки.

Общий вид	Исполнение рабочей камеры – О	Исполнение рабочей камеры – Н	Исполнение рабочей камеры – П	Исполнение рабочей камеры – ТЛ	ВЗБ исполнение	Рабочая поверхность	Подъемный экран
 <p>ШВ-201 Габариты: 985×740×2100 мм. Внутренние размеры вытяжной камеры: 935×606×1064 мм</p>	Вес: 154 кг	Вес: 154 кг	Вес: 169 кг	Вес: 175 кг			
	ШВ-201КГОО ШВ-201КГОТ	ШВ-201КГНО ШВ-201КГНТ	ШВ-201КГПО ШВ-201КГПТ	ШВ-201КГТЛО ШВ-201КГТЛТ	-В	Керамогранит	-О -Т
	ШВ-201ТЛОО ШВ-201ТЛОТ	ШВ-201ТЛНО ШВ-201ТЛНТ	ШВ-201ТЛПО ШВ-201ТЛПТ	ШВ-201ТЛТЛО ШВ-201ТЛТЛТ	-В	ТорЛит	-О -Т
	ШВ-201ПВОО ШВ-201ПВОТ	ШВ-201ПВНО ШВ-201ПВНТ	ШВ-201ПВПО ШВ-201ПВПТ	ШВ-201ПВТЛО ШВ-201ПВТЛТ	-В	Химстойкий пластик	-О -Т
	ШВ-201НОО ШВ-201НОТ	ШВ-201ННО ШВ-201ННТ	ШВ-201НПО ШВ-201НПТ	ШВ-201НТЛО ШВ-201НТЛТ	-В	AISI 304	-О -Т

 <p>ШВ-201/2 Габариты: 1200×740×2100 мм. Внутренние размеры вытяжной камеры: 1150×606×1064 мм</p>	Вес: 184 кг	Вес: 184 кг	Вес: 199 кг	Вес: 225 кг			
	ШВ-201/2КГОО ШВ-201/2КГОТ	ШВ-201/2КГНО ШВ-201/2КГНТ	ШВ-201/2КГПО ШВ-201/2КГПТ	ШВ-201/2КГТЛО ШВ-201/2КГТЛТ	-В	Керамогранит	-О -Т
	ШВ-201/2ТЛОО ШВ-201/2ТЛОТ	ШВ-201/2ТЛНО ШВ-201/2ТЛНТ	ШВ-201/2ТЛПО ШВ-201/2ТЛПТ	ШВ-201/2ТЛТЛО ШВ-201/2ТЛТЛТ	-В	ТорЛит	-О -Т
	ШВ-201/2ПВОО ШВ-201/2ПВОТ	ШВ-201/2ПВНО ШВ-201/2ПВНТ	ШВ-201/2ПВПО ШВ-201/2ПВПТ	ШВ-201/2ПВТЛО ШВ-201/2ПВТЛТ	-В	Химстойкий пластик	-О -Т
	ШВ-201/2НОО ШВ-201/2НОТ	ШВ-201/2ННО ШВ-201/2ННТ	ШВ-201/2НПО ШВ-201/2НПТ	ШВ-201/2НТЛО ШВ-201/2НТЛТ	-В	AISI 304	-О -Т

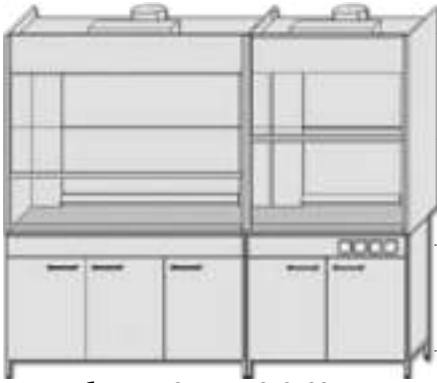

Общий вид	Исполнение рабочей камеры – О	Исполнение рабочей камеры – Н	Исполнение рабочей камеры – П	Исполнение рабочей камеры – ТЛ	ВЗБ исполнение	Рабочая поверхность	Подъемный экран	
Описание								
<p>ШВ-202</p>  <p>Габариты: 1460×740×2100 мм. Внутренние размеры вытяжной камеры: 1410×606×1064 мм</p>	Вес: 214 кг	Вес: 214 кг	Вес: 248 кг	Вес: 271 кг				
	ШВ-202КГОО ШВ-202КГОТ	ШВ-202КГНО ШВ-202КГНТ	ШВ-202КГПО ШВ-202КГПТ	ШВ-202КГТЛО ШВ-202КГТЛТ	-В	Керамогранит	-О -Т	
	ШВ-202ТЛОО ШВ-202ТЛОТ	ШВ-202ТЛНО ШВ-202ТЛНТ	ШВ-202ТЛПО ШВ-202ТЛПТ	ШВ-202ТЛТЛО ШВ-202ТЛТЛТ	-В	ТорЛит	-О -Т	
	ШВ-202ПВОО ШВ-202ПВОТ	ШВ-202ПВНО ШВ-202ПВНТ	ШВ-202ПВПО ШВ-202ПВПТ	ШВ-202ПВТЛО ШВ-202ПВТЛТ	-В	Химстойкий пластик	-О -Т	
	ШВ-202НОО ШВ-202НОТ	ШВ-202ННО ШВ-202ННТ	ШВ-202НПО ШВ-202НПТ	ШВ-202НТЛО ШВ-202НТЛТ	-В	AISI 304	-О -Т	
	<p>ШВ-203</p>  <p>Габариты: 1945×740×2100 мм. Внутренние размеры вытяжной камеры: 1895×606×1164 мм</p>	Вес: 304 кг	Вес: 304 кг	Вес: 339 кг	Вес: 351 кг			
		ШВ-203КГОО ШВ-203КГОТ	ШВ-203КГНО ШВ-203КГНТ	ШВ-203КГПО ШВ-203КГПТ	ШВ-203КГТЛО ШВ-203КГТЛТ	-В	Керамогранит	-О -Т
		ШВ-203ТЛОО ШВ-203ТЛОТ	ШВ-203ТЛНО ШВ-203ТЛНТ	ШВ-203ТЛПО ШВ-203ТЛПТ	ШВ-203ТЛТЛО ШВ-203ТЛТЛТ	-В	ТорЛит	-О -Т
		ШВ-203ПВОО ШВ-203ПВОТ	ШВ-203ПВНО ШВ-203ПВНТ	ШВ-203ПВПО ШВ-203ПВПТ	ШВ-203ПВТЛО ШВ-203ПВТЛТ	-В	Химстойкий пластик	-О -Т
		ШВ-203НОО ШВ-203НОТ	ШВ-203ННО ШВ-203ННТ	ШВ-203НПО ШВ-203НПТ	ШВ-203НТЛО ШВ-203НТЛТ	-В	AISI 304	-О -Т
<p>ШВ-204</p>  <p>Габариты: 2445×740×2100 мм. Внутренние размеры вытяжной камеры: 2395×606×1064 мм</p>		Вес: 368 кг	Вес: 368 кг	Вес: 417 кг	Вес: 446 кг			
		ШВ-204КГОО ШВ-204КГОТ	ШВ-204КГНО ШВ-204КГНТ	ШВ-204КГПО ШВ-204КГПТ	ШВ-204КГТЛО ШВ-204КГТЛТ	-В	Керамогранит	-О -Т
		ШВ-204ТЛОО ШВ-204ТЛОТ	ШВ-204ТЛНО ШВ-204ТЛНТ	ШВ-204ТЛПО ШВ-204ТЛПТ	ШВ-204ТЛТЛО ШВ-204ТЛТЛТ	-В	ТорЛит	-О -Т
		ШВ-204ПВОО ШВ-204ПВОТ	ШВ-204ПВНО ШВ-204ПВНТ	ШВ-204ПВПО ШВ-204ПВПТ	ШВ-204ПВТЛО ШВ-204ПВТЛТ	-В	Химстойкий пластик	-О -Т
		ШВ-204НОО ШВ-204НОТ	ШВ-204ННО ШВ-204ННТ	ШВ-204НПО ШВ-204НПТ	ШВ-204НТЛО ШВ-204НТЛТ	-В	AISI 304	-О -Т

Примечание

Внутренние размеры вытяжной камеры даны с учетом столешницы из ТорЛит или пластика.



Шкафы изготовлены из металла, имеют полимерное эпоксидное покрытие. Двери изготовлены из алюминиевого дверного профеля со вставленными внутрь листами из металла или тонированного стекла. Могут иметь сейфы, стеклянные либо металлические полки, замки на дверях.



Шкафы для хранения хим. реактивов могут оборудоваться вытяжкой.

Металлические шкафы серии ТШ имеют неоспоримые плюсы перед обычными, простыми шкафами. Конструкция шкафов Торнадо Лаб созданы специально для защиты и хранения документов, материалов, реактивов и, им не страшны ни повышенные температуры, ни высокая влажность, ни агрессивные механические воздействия. Они также оснащены надежными системами запираения, которые позволяют хранить материалы в безопасности. Современный эргономичный дизайн такой мебели позволяет ей удобно разместиться практически в любой лаборатории и в офисе. Все шкафы поставляются сразу в сборном виде.

При необходимости внутренние поверхности шкафа обшиваются полипропиленом и (или) комплектуются полипропиленовыми поддонами.

Ножки регулируются по высоте.

ШКАФЫ НАСТЕННЫЕ

Общий вид	Описание	Общий вид	Описание
	ТШ-20 830×320×600 Вес: 24 кг		ТШ-21 830×320×600 Вес: 26 кг

МОДЕЛЬНЫЙ РЯД 100

4 полки съемные переставные **(420×420×1700)**

	ТШ-101 Дверь и 5 полок – металл, замок Вес: 47 кг		ТШ-101B Дверь и 5 полок – металл, патрубок вытяжной 200 мм, замок Вес: 48 кг
	ТШ-102 Дверь и 5 полок – стекло Вес: 45 кг		ТШ-103 Дверь и 3 полки – стекло, дверь и 2 полки – металл, замок Вес: 47 кг

МОДЕЛЬНЫЙ РЯД 200 4 полки съемные переставные (830×420×1700)



торнадолаб

производство лабораторной мебели

Общий вид

Описание

Общий вид

Описание



ТШ-201

2 двери, 5 полок – металл,
замок

Вес: 75 кг



ТШ-201B

2 двери, 5 полок – металл,
патрубок вытяжной 200 мм, замок

Вес: 76 кг



ТШ-202

2 двери, 5 полок – стекло

Вес: 90 кг

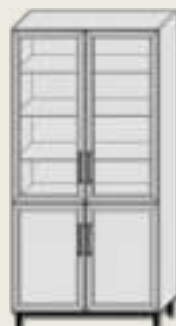

ТШ-204

2 двери и 3 полки – стекло,
2 двери и 2 полки – металл,
замок

Вес: 93 кг

МОДЕЛЬНЫЙ РЯД 300 (1200×520×2000)



ТШ-301

2 двери и 3 полки – металл,
замок

Вес: 104 кг



ТШ-302

4 двери и 3 полки – металл,
2 замка

Вес: 106 кг



ТШ-301B

2 двери и 3 полки – металл,
замок, патрубок вытяжной 200 мм







Вес: 105 кг



ТШ-302B

4 двери и 3 полки – металл,
2 замка, патрубок вытяжной 200 мм

Вес: 107 кг



Общий вид	Описание	Общий вид	Описание	Общий вид	Описание
	ТШ-401 1 дверь и 3 полки – металл, замок Вес: 62 кг		ТШ-401B 1 дверь и 3 полки – металл, замок, патрубок вытяжной 200 мм Вес: 63 кг		ТШ-402 4 выдвижных ящика-полки – металл Вес: 78 кг
	ТШ-402B 4 выдвижных ящика-полки – металл, патрубок вытяжной 200 мм Вес: 79 кг		ТШ-403 2 двери и 3 полки – металл, 2 замка Вес: 62 кг		ТШ-403B 2 двери и 3 полки – металл, 2 замка, патрубок вытяжной 200 мм. Вес: 63 кг

ШКАФЫ ДЛЯ ГАЗОВЫХ БАЛЛОНОВ

С механическими устройствами фиксации баллонов в шкафах

Общий вид	Описание	Общий вид	Описание
	ШБ-1 На один баллон 420×420×1800 Вес: 49 кг		ШБ-2 На два баллона 800×420×1800 Вес: 65 кг

ШКАФЫ ДЛЯ ОДЕЖДЫ

	ШО-1 Односекционный, однодверный, полка для головных уборов, полка для обуви, штанга для плечиков, замок 420×500×1800 мм Вес: 42 кг		ШО-2 Двухсекционный, двухдверный, полка для головных уборов, полка для обуви, штанга для плечиков, 2 замка 840×500×1800 мм Вес: 72 кг
---	---	--	---

СПЕЦИАЛИЗИРОВАННЫЕ ШКАФЫ

Общий вид

Описание



Угловой вытяжной шкаф комбинированный

Шкаф вытяжной угловой с единой вытяжной зоной и тремя рабочими зонами. Состоит из соединенных в одну зону вытяжки, угловой и двух боковых вытяжных камер с отдельными подъемными экранами. Угловая вытяжная камера с внутренней раковиной предназначена для помещений с небольшими по длине рабочими зонами, но требующих установки нескольких вытяжных камер и одновременно раковины. Встраивание раковины в угловую зону вытяжной камеры позволяет эффективно использовать рабочий объем с отсутствием «мертвых» зон и проводить мойку химической посуды, используемой для синтеза высокотоксичных соединений без ее выноса за зону вытяжной камеры.

2900x2590x2400 мм



Шкаф вытяжной для высоких установок напольный

Два подъемных экрана. Светильник для освещения рабочей зоны. Высота подъема экранов от пола – 1750 мм. Может комплектоваться малыми раковинами CS-12 или 3015 с кранами с дистанционным управлением. 4 розетки 220В/16А на внешней сервисной панели. Для работы с крупногабаритным оборудованием или передвижными столами.

ШВПН-15 1500x900x2400 (1200x686x2255)

ШВПН-18 1800x900x2400 (1500x686x2255)



ШВПК (шкаф лабораторный для переливания агрессивных жидкостей)

Предназначен для переливания кислот и других агрессивных жидкостей.

Обшивка – сталь с порошковым покрытием, рабочая поверхность – пластик+ полипропиленовый поддон. Подъемный экран с системой противовесов. На панели установлены насос и выключатель. Тележка рассчитана на канистры 20 л.

ШВПК-1, 900*740*2070 мм.

Модель ШВПК-1 рассчитана на переливание из двух канистр (по умолчанию в комплекте 1 канистра, 1 насос).

Модель ШВПК-2 на три канистры – по запросу.



Общий вид

Описание



ШВУК (вытяжная комната)

Шкаф вытяжной состоит из вытяжной камеры, раздвижных дверей на роликах, подъемных экранов, верхних и нижних газоотводов, обеспечивающих безопасность работающего персонала. Объем внутреннего пространства представленного на фотографии изделия составляет 48,5 куб. м. Подвод вытяжной вентиляции к шкафу осуществляется в двух местах на задних вертикальных стенках. Газоотвод осуществляется через каналы в полах несущих стен шкафа.

Размер ШВУК может меняться.



Шкафы дистилляционные с низкой тумбой с ящиками

Двухрамный подъемный экран. Высота подъема экранов под столешницей – 1210 мм. Шкаф вытяжной с низкой тумбой и высокой рабочей зоной предназначен для установки крупногабаритного по высоте оборудования (автоклавов, ректификационных, каталитических установок и др.) для проведения органических и неорганических синтезов, процессов перегонки нефти, испытания катализаторов и абсорбентов.

ШВПД-35 1800x830x2400 (1660x660x1775)

ШВПД-45 1500x830x2400 (1360x660x1775)



Шкаф вытяжной с тумбой для ЛВЖ (легко воспламеняющихся жидкостей)

Ящики открываются с минимальным усилием. Безопасный и удобный доступ к содержимому в шкафах за счет открывания распашных дверей на угол 135°. Ящики оснащены клеммой заземления и устройством автоматического закрывания ящиков и распашных дверей в случае пожара. Ящики запираются цилиндрическим замком. Для удобства передвижения тумбы в цокольной части устанавливаются ролики. Тумбы имеют встроенные патрубки (Ø75 мм) для подключения к технической вентиляции.

590–890/1100/1400 мм



ШВ-503ППТ (шкаф вытяжной кислотостойкий для металлургии)

Предназначен для лабораторий (в основном, металлургических), в которых проводятся работы с чистыми материалами. Применяется в лабораториях (в основном, металлургических) для проведения работ с чистыми материалами: растворение, разложение (под температурой) чистых материалов и анализ проб. Химически стойкие материалы при работе: царская водка $\text{HCl} + \text{HNO}_3$, серная кислота H_2SO_4 , хлорная кислота HCl , плавиковая кислота HF и их смеси. Температура внутри камеры не должна превышать 70°C.

2000x900x2180 мм

Общий вид

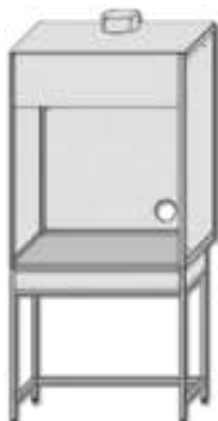

Описание

ШВМП-111-КГ (вытяжной шкаф для муфельных печей)

Предназначен для размещения муфельных печей, сушильных шкафов.
980×800×2185 мм
Вес: 95 кг



ШВ-1021

Шкаф вытяжной для определения парафинов. Конструкция шкафа позволяет разместить колонку для предварительного обессмоливания нефти.
Комплектация: 3 электророзетки на 220 В – освещение камеры с выключателем, на передней панели автомат отключения электропитания, комплект сантехники (малая раковина, кран холодной воды со штуцером), зажимы одинарные 12 шт.

1454×700×2185
Вес: 136,5 кг

КАПСУЛЫ ПОЛИПРОПИЛЕНОВЫЕ

Капсулы (длиной не более 600 мм) устанавливаются в тумбы вытяжных шкафов (в отсеках, где нет встроенных раковин) и в шкафы для хранения с вытяжкой. Предназначены для хранения емкостей с агрессивными веществами (во внутреннее пространство вставляются капсулы). Имеют патрубки для присоединения к вытяжной вентиляции. Петли с наружной осью. Фиксатор полипропиленовый.

Капсула ПП в ШВ

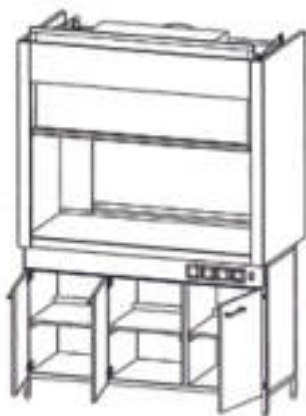

Капсула ПП в ТШ



Капсула ПП

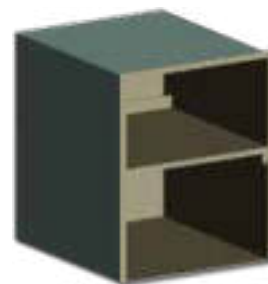



Общий вид

Описание



ТШ-104В, ТШ-404В

Вся конструкция шкафа, двери и полки – полипропилен, патрубок вытяжной 200 мм, замок полиамидный. Шкаф установлен на сварную рамку с регулируемыми опорами.

ТШ-104В – 420х420х1700 мм

ТШ-404В – 600х500х2000 мм

ВСПОМОГАТЕЛЬНОЕ ОБОРУДОВАНИЕ

Общий вид

Описание

Общий вид

Описание

ТЕЛЕЖКИ ТРАНСПОРТНЫЕ

Рабочие поверхности тележек ТК-10, ТК-20, ТК-30 могут быть выполнены из нержавеющей стали или окрашенной стали



ТК-10 (до 15 кг)

Габариты: 770х470х920 мм
Вес: 23 кг
колеса Ø75мм



ТК-20 (до 100 кг)

Габариты: 870х590х930 мм
Вес: 29 кг
колеса Ø100 мм



ТК-30 (до 75 кг)

Габариты: 870х590х915 мм
Вес: 18 кг
колеса Ø100 мм



ТК-40 (до 300 кг)

Габариты: 1200х700х900 мм
Вес: 43 кг
колеса Ø125 мм

СТОЛИКИ ДЛЯ ИНСТРУМЕНТОВ



ИС-1

Столик для инструментов
Габариты: 630х430х820 мм
Вес: 30 кг



ИС-2

Столик-тележка для инструментов
Габариты: 630х430х860 мм
Вес: 36кг
колеса Ø50 мм

Примечание

Рабочие поверхности столиков могут быть выполнены из стекла, из нержавеющей и окрашенной стали, из пластика.



Общий вид

Описание



Стул лабораторный

СЛ-г, подъемный механизм-газ-лифт, черный кож.заменитель
СЛ-в, подъемный механизм-винт, черный кож.заменитель
Вес: 5,4 кг

Общий вид

Описание



Табурет лабораторный

ТЛ-г, подъемный механизм-газ-лифт, черный кож.заменитель
ТЛ-в, подъемный механизм-винт, черный кож.заменитель
Вес: 4,5 кг

РОЗЕТКИ НАСТОЛЬНЫЕ С АВТОМАТОМ ОТКЛЮЧЕНИЯ



ЭП-1

2 розетки
с автоматом
отключения



ЭП-2

4 розетки
с автоматом
отключения

ВЕНТИЛЯЦИЯ – КОНТРОЛЬ И УПРАВЛЕНИЕ



БВ-1 (блок вытяжной встраиваемый)

Предназначен для установки в вытяжных шкафах, вытяжных коробах и т. д.

Производительность – 750 куб.м/час
Мощность – 106 Вт



БВ-2 (блок вытяжной оконный)

Предназначен для установки в стенных и оконных проёмах.

Производительность – 750 куб.м/час
Мощность – 106 Вт



ОК-1 (обратный клапан)

Две заслонки из оцинкованной стали. Возможна установка в горизонтальном и вертикальном положении.

Производитель рекомендует для эффективной работы использовать стационарную вытяжную систему, вентиляционный блок не является её адекватной заменой.



КОНТРОЛЬ ВОЗДУШНОГО ПОТОКА «ТОРНАДО»

Предназначен для контроля и (или) управления воздушным потоком в вытяжном шкафу. Варианты комплектации:

«Торнадо 1» – монитор воздушного потока с цифровой индикацией скорости приточного потока воздуха и LED-индикацией аварийного состояния вытяжки (её недостаточности).

«Торнадо 2» – электромеханический привод шибера в вытяжном воздуховоде, регулирует производительность тяги.

«Торнадо 3» – выполняет функцию монитора потока и управления им.

ПРИСТЕННЫЕ КОМПЛЕКТЫ

Создать пристенный или островной стол, комплект всё так же просто и быстро. Например, требуется оснастить лабораторной мебелью комнату со сложным рельефом стен и колонной.

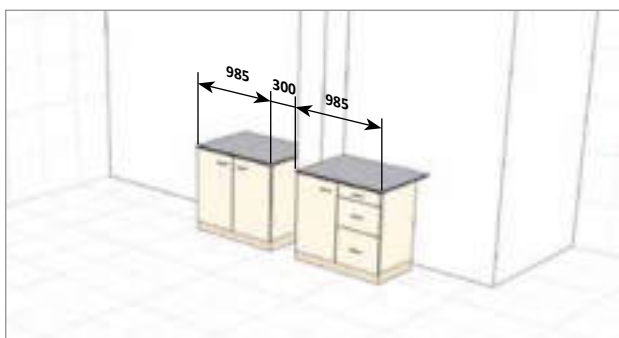
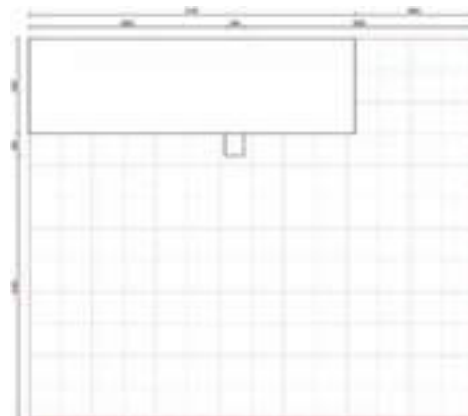

1. Устанавливаются столы-тумбы необходимой комплектации.

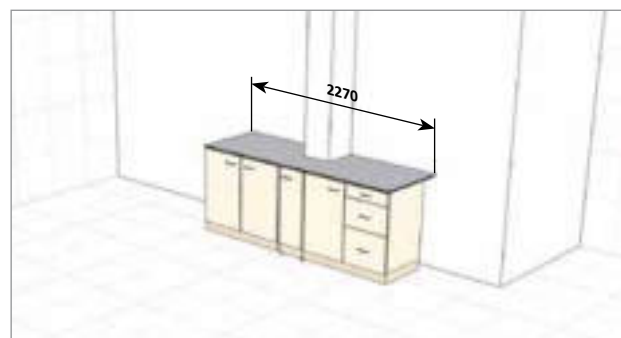

2. Столы соединяются дополнительной нестандартной секцией и объединяются единой столешницей из лабораторного пластика.

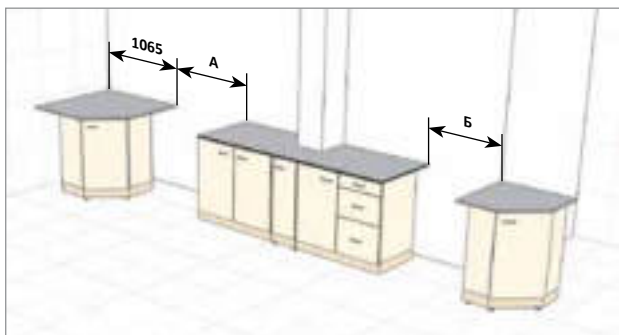

3. Ставятся внутренняя и внешняя угловые тумбы для переходов. Учитывая исходные габариты помещения и ширину установленного стола, рассчитываются интервалы А и Б.

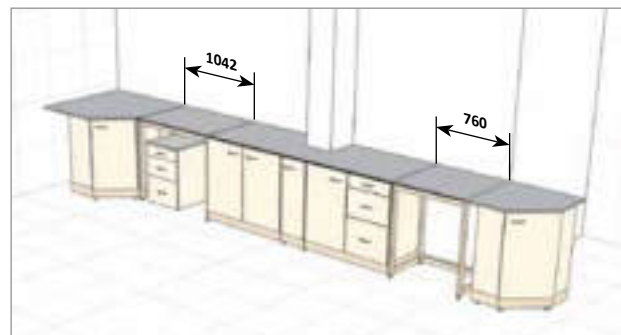

4. Комплект соединяется открытыми столами 1 и 2 с рассчитанной шириной (соответственно интервалам А и Б). При необходимости к ним устанавливаются подвесные или подкатные тумбы.



5. К угловым тумбам ставятся рабочие столы, устанавливаются надстройки, к надстройкам необходимое дополнительное оборудование. Единое рабочее пространство создано. Пристенный комплект рабочих столов составлен.



ОСТРОВНЫЕ КОМПЛЕКТЫ

В оснащенной пристенным комплектом комнате есть возможность расширить рабочую зону за счет установки еще и островного комплекта.

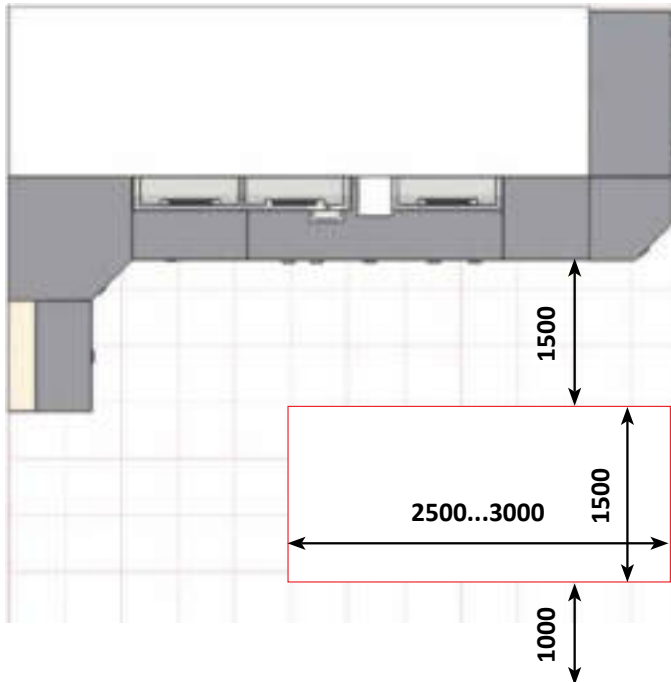

1. Выбираются столы рабочие так, чтобы составить комплект, вписывающийся в установленные габариты.

2. Выбранные и расставленные столы объединяются единой рабочей поверхностью.



3. Устанавливается торцевой стол с мойкой и панель-заглушка, закрывающая просвет между столами и доступ к коммуникациям.



4. Устанавливаются надстройки, сушилки, краны и прочее дополнительное оборудование.

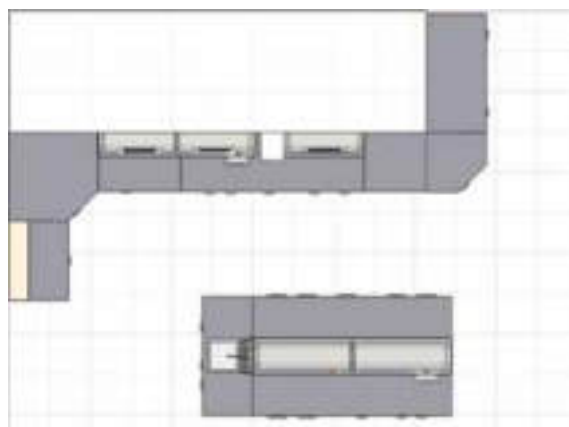

Островной комплект составлен.

Благодаря многолетнему опыту разработки многочисленных проектов, в том числе нестандартных, компания «Торнадо Лаб» предлагает образцы лабораторной мебели, адаптированные под конкретные задачи и цели. Торнадо Лаб не только производит и поставляет лабораторную мебель, но и по вашему желанию предлагает полный спектр услуг.

- Официальный представитель «Торнадо Лаб» спроектирует вашу будущую лабораторию, подготовит 3D дизайн-проект, который позволит вам увидеть её во всех ракурсах. При необходимости специалист произведет на объекте уточняющие замеры помещений с учетом дверных, оконных проемов и расположения трубопрово-

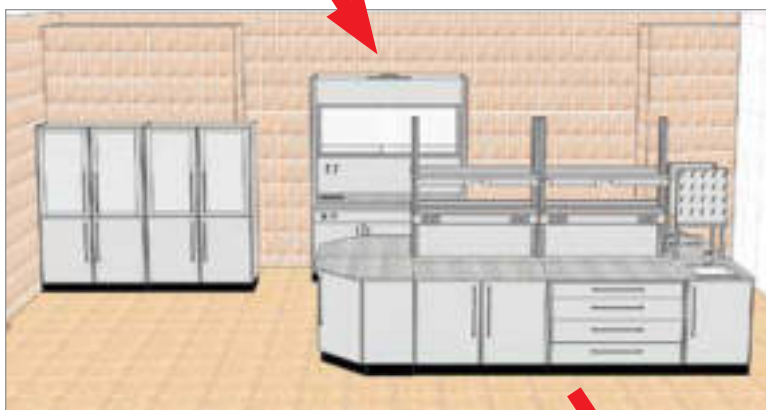
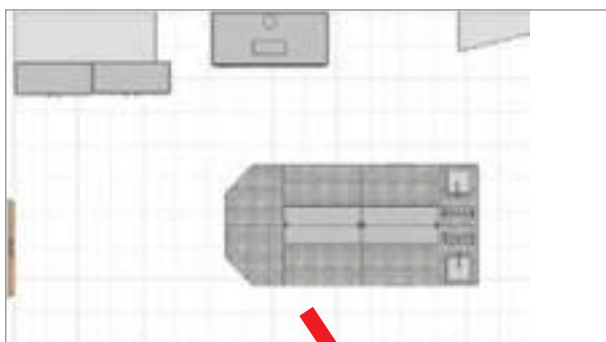

дов и вентиляции. После согласования всех деталей проекта подписывается договор, и заказ запускается в производство. Готовые изделия поставляются в комплекте с нормативно-технической документацией и бухгалтерскими документами.

- По согласованию с заказчиком предоставляются дополнительные услуги по доставке и сборочно-монтажным работам.

В доставку входит оптимальный вариант транспортной перевозки до грузополучателя, разгрузка опытными грузчиками и такелажниками. (Работы по разгрузке, подъему на этаж и заносу в помещения проводятся очень быстро и оперативно, при наличии свободных лестничных пролетов, дверных проемов и готовых к установке мебели помещений).

В сборочно-монтажные работы включены работы по установке лабораторной мебели согласно проекту и подключению к коммуникациям, а именно: подсоединение моечных столов и вытяжных шкафов к водопроводу и канализации, подсоединение надстроек и вытяжных шкафов к электросети, подсоединение шкафов для хранения с патрубком и вытяжных шкафов к общей системе вентиляции. (Работы по подключению к коммуникациям проходят только при наличии готовых точек подвода и согласно утвержденному проекту).

На протяжении всего периода сотрудничества вас сопровождает персональный менеджер – технический специалист, что делает вашу работу комфортной и оперативной.

**ВАША НОВАЯ ЛАБОРАТОРИЯ –
ЭТО ПРОИЗВОДСТВЕННАЯ КОМПАНИЯ
«ТОРНАДО ЛАБ»**



Подробную информацию вы можете получить у официальных дилеров или на сайте www.tornadolab.ru

ВАША ЛАБОРАТОРИЯ

(анкета на заявку)

№	Запрашиваемые данные	Ваши данные
1	Габариты помещения Указать Длину*Ширину*Высоту (мм)	
2	Серия мебели Указать (Престиж, Дельта, Классик)	
3	Столы Указать маркировку столов и их количество	
4	Надстройки Указать маркировку надстроек и их количество	
5	Шкафы вытяжные Указать маркировку вытяжных шкафов и их количество	
6	Шкафы для хранения Указать маркировку шкафов и их количество	
7	Рабочие поверхности Указать материал столешниц и рабочих камер. Если затрудняетесь ответить, указать перечень используемых реактивов в работе и виды работ	
8	Другие изделия не указанные в каталоге Указать ссылку на изделия в других источниках или приложить техническое задание	
9	Указать особенности помещения (наличие вентиляции, коммуникаций, выступов, колонны, труднодоступность в помещении)	
10	Услуги Указать, какие дополнительные услуги потребуются: <ul style="list-style-type: none"> • замеры, дизайн-проект; • доставка, разгрузка, подъем на этаж; • установка, монтаж. 	

Просим данные прислать на электронный адрес info@nv-lab.ru





Официальные дилер **Компания НВ-Лаб**

Адрес офиса в Москве

107076, г. Москва, м. Преображенская площадь, ул. Богородский вал, д. 3, Институт реактивов (ФГУП ИРЕА), корпус 101, офис 301.

8 (495) 649-86-60

8 (800) 500-93-80

info@nv-lab.ru

www.nv-lab.ru

Адрес офиса и склада в Новосибирске

630001, г. Новосибирск, ул. 1-я Ельцовка, д.1, бизнес-центр «Бизнес-парк Ельцовка 1», корпус Р, офис 2Р5 (второй этаж, офис № 5).

8 (383) 246-14-34

8 (800) 500-93-80

nsk@nv-lab.ru

Адрес офиса и склада в Ростове-на-Дону,

344020, Ростов-на-Дону, улица Механизаторов, стр. 8 к. 1, офис 20

8 (863) 333-29-60

8 (800) 500-93-80

rnd@nv-lab.ru